

HEAVY DUTY 2/2026

Véhicules VU et Poids-lourds,
Actualités + **PROMOTION**
01.05. - 31.08.2026



Tutoriel video



MISSION: KLANN POSSIBLE Travail en toute sécurité. Gain de temps. Des outils bien pensés.

KL-1000-20 A

**PRESSE POUR
PIVOT DE FUSÉE**

65 t avec jeu de manchons

64

Meilleures offres

TABLEAU D'EXPLOITATION

Made in Germany



GAIN DE TEMPS

Ces outils permettent de gagner beaucoup de temps et donc de l'argent réel.



TRAVAIL EN TOUTE SÉCURITÉ

La sécurité constitue l'un des éléments centraux dans l'utilisation de ces outils



DISPONIBLE UNIQUEMENT CHEZ GEDORE

Nous protégeons ces outils par brevet, modèle d'utilité ou modèle déposé



PROTECTION DU MATÉRIEL

Ces outils protègent le véhicule/les pièces de rechange contre les dommages lors du montage et du démontage



POIDS-LOURDS

Ces outils ont été spécialement développés et adaptés à une utilisation sur des poids-lourds



POIDS-LOURDS

Ces outils ont été spécialement développés et sont adaptés pour une utilisation sur les poids-lourds



VOITURE PARTICULIÈRE

Ces outils ont été spécialement développés pour et sont adaptés pour une utilisation sur les voitures particulières

KL-1005-100 A

KIT D'EXTRACTEUR DE MOYEU DE ROUE

PL

Made in Germany

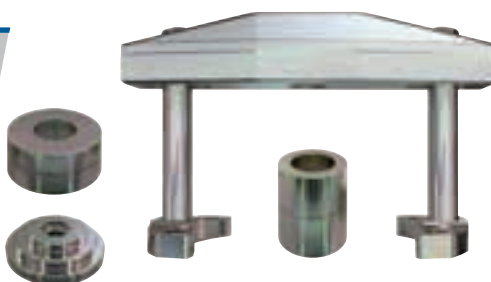

Convient à : universel, particulièrement pour :

MERCEDES MAN DAF IVECO RENAULT SCANIA VOLVO

Universel, convient aux moyeux de roue de poids-lourds (et aux moyeux de roue avec roulement de roue compact intégré) avec couvercle de moyeu amovible. Pour les systèmes d'essieu avec un entraxe de 8x275 mm et 10x335 mm BPW, SAF et ZF.

- Pour le démontage rapide et professionnel du moyeu de roue directement sur le véhicule
- Particulièrement puissant en combinaison avec le vérin hydraulique 28 t
- Outils d'entraînement supplémentaires nécessaires !

Code	Réf.	Largeur intérieure (cadre de presse)	Longueur intérieure (cadre de presse)	Entraxe	Type d'entraînement	Charge (max.)	Poids
3283666	KL-1005-100 A	178 mm - 320 mm	152 mm	8 x 275 mm 10 x 335 mm	hydraulique / mécanique	28 t	22 kg

KL-1005-111 Z

EXTRACTEUR DE MOYEU DE ROUE

PL, mécanique

Made in Germany

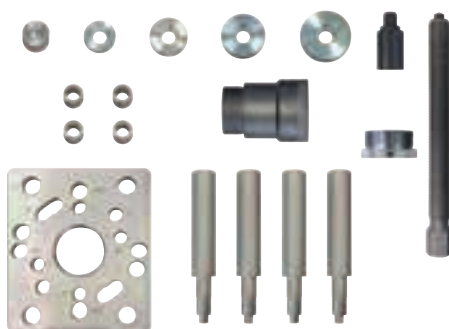

Convient universellement aux unités de moyeu de roue/roulement de véhicules utilitaires avec couvercle de moyeu amovible.

- Pour l'extraction professionnelle d'ensembles moyeu de roue/palier
- Entraînement hydraulique également possible avec un vérin de 28 t (accessoire nécessaire)



Tutoriel video

Convient à : universel, particulièrement pour :

MERCEDES MAN VOLVO IVECO RENAULT NEOPLAN DAF WIELTON

Code	Réf.	Entraxe	Type d'entraînement	Charge (max.)	Poids
3418596	KL-1005-111 Z	10x120 10x122 10x143 10x165 10x168 12x144 12x145 12x164 12x168 14x138 14x144 10x225	mécanique	28 t	17,5 kg

KL-0040-2800

VÉRIN HYDRAULIQUE

28 t

Made in Germany



- Le vérin à piston creux est conçu pour tirer et pousser
- Pour le démontage et montage d'arbres de transmission, silentblocs, roulements/moyeux de roue et rotules de suspension

Code	Réf.	Raccord à filet côté aspiration	Raccord à filet côté pression	Filetage intérieur	Force admissible (max.)	Course	Pression d'huile (max.)	Type d'entraînement	Ø de vérin	Longueur	Raccord à filet raccord hydr.
2016893	KL-0040-2800	M42x2	2 3/4"-16 UN	M24	285 kN (28 t)	50 mm	700 bar	hydraulique	99 mm	235 - 285 mm	3/8" NPT

OUTILS POUR MOYEURS DE ROUES DE PL

Convient à tous les moyeux de roue de véhicules PL.

Lors du démontage d'un moyeu de roue de PL, on est souvent confronté à plusieurs difficultés. En raison du poids élevé de la pièce, de son ancrage sur le tube d'essieu et des différents entraxes, chaque remplacement est un nouveau défi et ne ressemble jamais au précédent. Il est donc pratiquement impossible pour un seul

technicien de procéder à cette réparation.

À cet effet, GEDORE Automotive GmbH propose deux outils spéciaux universels qui conviennent à pratiquement tous les moyeux de roue de véhicules utilitaires et permettent en outre à une seule personne d'effectuer le remplacement.



Pour les moyeux de roue de véhicules PL (y compris ceux équipés d'un roulement de roue compact intégré) avec capuchon de moyeu amovible et un entraxe de 8x275/10x335 sur les essieux avant et arrière BPW, SAF et ZF.

- Entraînement hydraulique puissant pouvant atteindre 28 tonnes
- Entraînement mécanique possible
- Montage rapide et facile



Code QR - Site web



KL-1005-100 A

Pour les ensembles moyeu/roulement de roue de véhicules PL équipés d'un capuchon de moyeu amovible et présentant un diamètre de cercle de boulonnage de 10x120, 10x122, 10x143, 10x165, 10x168, 12x144, 12x145, 12x164, 12x168, 14x138, 14x144 et 10x225.

- Puissant système d'entraînement hydraulique de 28 tonnes
- Entraînement mécanique possible
- Montage rapide et facile

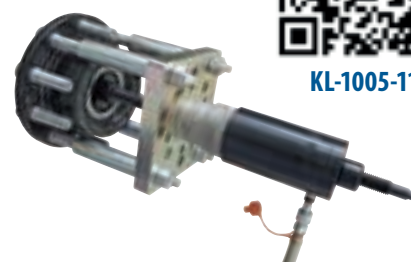
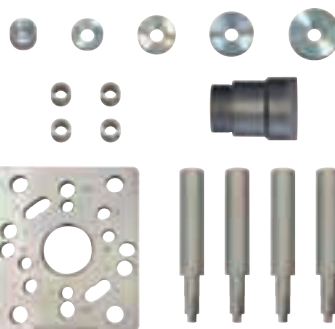

Code QR - Site web



KL-1005-111

Pièces d'entraînement

Mécanique: KL-1005-800 - Kit d'entraînement mécanique, PL

Hydraulique: KL-0040-2800 - Vérin hydraulique, 28 t
KL-0215-35 M28 - Pompe hydraulique manuelle
KL-0040-2812-1 - Vis de traction/compression, M24
KL-0040-2812-5 - Pièce de pression
KL-0039-1002 - Adaptateur de fixation (uniquement pour le modèle KL-1005-100 A)



Moteurs et accessoires

Accessoires

KL-1029-300 - Outil de levage de moyeu de roue, PL
voir page 6



KL-1029-300

SERVANTE DE MONTAGE MODULO

Le chariot de montage MODULO de GEDORE est un système qui permet de gagner du temps et de générer un chiffre d'affaires supplémentaire !

Type d'intervention	Temps sans MODULO	Le temps avec MODULO
Remplacement silentbloc	1 à 2 heures	30 minutes
Démontage rotules	0,5 à 1 heure	10 minutes
Moyeu de roue 19-22,5" Démontage	2 à 4 heures	30 minutes
Démontage du moyeu de roue 8-14"	2 à 4 heures	30 minutes
Axe de pivot	2 à 4 heures	30 minutes
Démontage/montage des axes	1 à 2 heures	30 minutes



Vous économisez ainsi en moyenne 2 heures par commande.

Avec 50 commandes de ce type par an, cela représente 100 heures de revenus supplémentaires pour votre atelier !

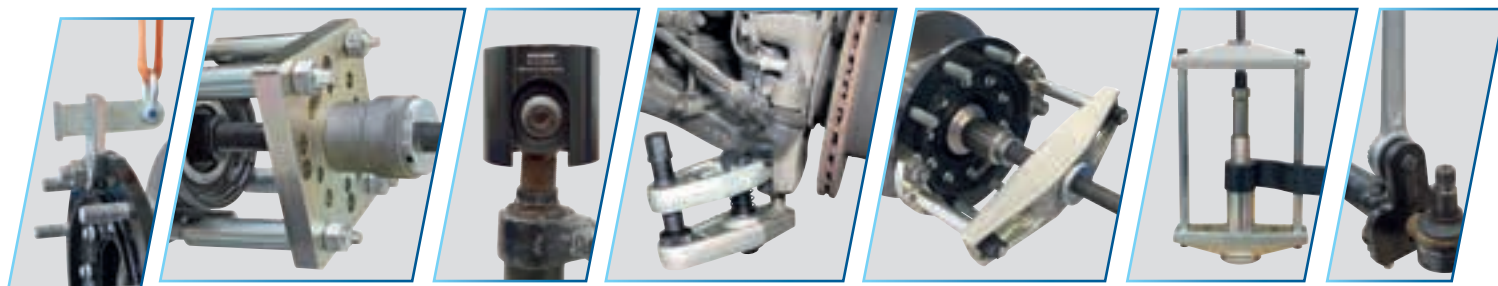

Gamme d'outils manuels et de pièces d'entraînement hydrauliques



Assortiment avec extracteurs à rotule, remplacement de roulements silencieux, vérin hydraulique 28 t, clé à barre de direction, outil de levage de moyeu de roue



Cadre de presse 28 t, extracteurs de moyeux de roue grands et petits, assortiment de douilles de pression et de support

Code QR - Site web



KL-4999-820



KL-4999-820

SERVANTE DE MONTAGE "ESSIEU PL"

Made in Germany



Utilisation universelle pour la réparation de roulements de roue, de systèmes de direction et d'essieu des poids-lourds et des remorques.

• Le poste de travail mobile idéal pour les travaux de remise en état rapides et bien organisés

Contenu / Domaine d'utilisation :

- Divers outils d'entraînement pour l'entraînement des kits d'outils (y compris vérin hydraulique 28 t)
- Démontage de moyeux de roue avec couvercle de moyeu amovible
- Pour les moyeux de roue avec un entraxe de Ø 8x275 mm et 10x335 mm
- Pour moyeux de roue à roulement compact avec entraxe Ø 10x120 mm à 14x144 mm
- Démontage et montage de douilles, roulements et boulons
- Démontage et montage de silentblocs fendus et fermés
- Compression de joints à rotule sur les systèmes de direction et d'essieux
- Desserrage et réglage de rotules de barres d'accouplement
- Levage de moyeux de roues lourds à l'aide d'une grue d'atelier
- Desserrage et serrage de raccords d'étriers de frein grippés
- Outils utiles compris Pompe hydraulique nécessaire !

Convient à : universelle

Code	Réf.	Largeur	Profondeur	Hauteur	Capacité de charge (statique / dynamique)	Type de tiroir	Nombre de tiroirs	Couleur	Contenu	Poids
3425835	KL-4999-820	1.200 mm	635 mm	985 mm	1000/750 kg	Extension complète	4	bleu	93	249 kg
3532682	KL-4999-820/AT	1.200 mm	635 mm	985 mm	1000/750 kg	Extension complète	4	anthracite	93	249 kg

KL-4999-1280

PLATEAU

pour plan de travail en composite

Made in Germany



Convient au servantes d'atelier MODULO KL-4999-12..., 1507 XL, KL-4999-250, -260, -270 A, -320, -420, -820 ainsi que les versions AT.

- À poser sur le plateau en bois
- Extrêmement robuste, résistant aux chocs et à l'huile
- Avec 2x plateaux pour boîtes et 8x compartiments de rangement

Convient à : universelle

Code	Réf.	Largeur intérieure	Profondeur intérieure	Poids
3428001	KL-4999-1280	1202 mm	639 mm	3,2 kg

KL-0215-36 M28

POMPE HYDRAULIQUE actionnée par air, 28 t



- Peut être utilisée comme entraînement pour un vérin hydraulique
- L'air comprimé est utilisé pour l'entraînement
- Pédale avec 3 réglages pour pomper, maintenir et décharger
- Les deux mains sont libres pour travailler

Convient à : universelle

Code	Réf.	Pression de service	Pression de travail (max.)	Type d'entraînement	Poids
2478730	KL-0215-36 M28	8-12 bar	700 bar	pneumatique	8 kg

Made in Germany



KL-0040-2812-1

VIS DE TRACTION / PRESSION hydraulique, M24

- Pour l'entraînement de divers kits d'outils
- Seulement en combinaison avec le vérin hydraulique KL-0040-2800



Convient à : universelle

Code	Réf.	Filetage	Entraînement (6 pans)	Charge (max.)	Longueur de filetage
2370824	KL-0040-2812-1	M24	13 mm	28 t	545 mm

Made in Germany



KL-0040-2812-2

ÉCROU DE SERRAGE Ø 42 mm, M24

- Pour l'entraînement hydraulique de divers jeux d'outils
- Uniquement en combinaison avec une broche adaptée



Convient à : universelle

Code	Réf.	Filetage	Entraînement (6 pans)	Ø extérieur	Angle	Longueur
2144700	KL-0040-2812-2	M24	36 mm	42 mm	70°	70 mm

KL-0040-2812-5

PIÈCE DE PRESSION M24, Ø 20,5 mm



Made in Germany



- Nécessaire pour utiliser la KL-0040-2812-1 en tant que tige filetée de pression

Convient à : universelle

Code	Réf.	Filetage	Entraînement (6 pans)	Ø extérieur	Type d'entraînement	Longueur	Poids
3052346	KL-0040-2812-5	M24	36,0 mm	40 mm	hydraulique / mécanique	73 mm	390 g

KL-1029-300

OUTIL DE LEVAGE DE MOYEU DE ROUE PL

Made in Germany



Convient à : universelle

Convient universellement aux véhicules utilitaires, aux remorques et aux semi-remorques.

- Pour soulever facilement et sans se faire mal au dos les moyeux de roues lourds
- Manipulation par une seule personne
- Réglage en continu pour maintenir le moyeu de roue en équilibre
- Utilisation polyvalente, par ex. pour le remplacement des disques de frein

Code	Réf.	Ø de perçage	Plage de réglage	Modèle	Charge (max.)	Longueur	Poids
3413071	KL-1029-300	23 mm	110 mm	en continu	300 kg	148 mm	1,1 kg

CADRE DE PRESSE PL

L'insertion et le retrait des roulements, douilles et axes constituent toujours un défi majeur dans le secteur des véhicules utilitaires. Il est souvent nécessaire de démonter des composants entiers du véhicule afin de remplacer la pièce détachée sur la presse fixe.

Grâce à ce grand cadre de presse mobile, bon nombre de ces pièces peuvent être remplacées directement sur le véhicule. Cela permet de gagner du temps et donc de l'argent.

Made in Germany

Pour remplacer les roulements, les douilles et les axes, par exemple sur bras de levage, systèmes de levage, pièces de châssis, etc.

- Entraînement hydraulique puissant pouvant atteindre 28 t
- Entraînement mécanique possible
- Réglable en largeur et en longueur
- Extensible grâce aux douilles de la série KL-0039
- Également utilisable comme presse à pied

Roulements / douilles



KL-1039-111
Cadre de presse, NFZ, 28 t
(avec pont KL-1005-100 A)



pivot de fusée

taille variable

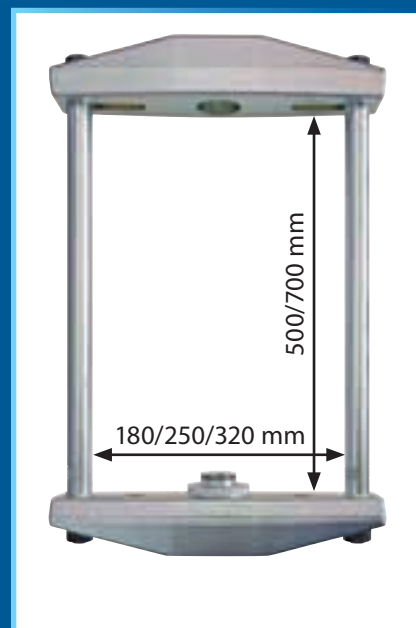

Code QR - Site web



KL-1039-111

Code	Réf.	Charge (max.)	Largeur intérieure (cadre de presse)	Largeur intérieure 2 (cadre de presse)	Largeur intérieure 3 (cadre de presse)	Longueur intérieure (cadre de presse)	Longueur intérieure 2 (cadre de presse)	Type d'entraînement	Poids
3275299	KL-1039-111	28 t	180 mm	250 mm	320 mm	500 mm	700 mm	hydraulique / mécanique	49 kg

KL-1000-20 A

PRESSE POUR PIVOT DE FUSÉE

65 t , avec jeu de manchons

Made in Germany



Convient universellement aux poids-lourds.

- Pour le démontage et montage rapides et professionnels de pivots de fusée de poids-lourds



Tutoriel video

Avantages :

- Levée rapide pneumatique !
- Manipulation par une seule personne !
- Développé selon les dernières exigences de sécurité !
- Utilisation universelle, sur le véhicule ou en pose libre !
- Gain de temps considérable !
- Cadre de presse universel réglable et pivotant à 180° !
- Positionnement simple et rapide sur le véhicule grâce au réglage rapide sur trois axes !

Convient à : universelle

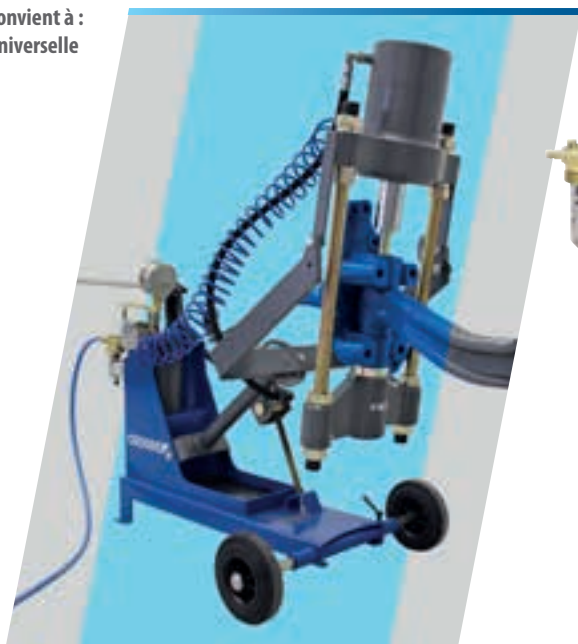

Code	Réf.	Largeur intérieure (cadre de presse)	Longueur intérieure (cadre de presse)	Angle de pivotement	Course	Force de compression	Raccord d'air (max.)	Poids
3091600	KL-1000-20 A	290 mm	480 mm	180°	120 mm	65 t	13 bar	130 kg

KL-1000-502

DOUILLE D'APPUI

avec boulon de traction pour pivot de fusée (4x4)

Made in Germany

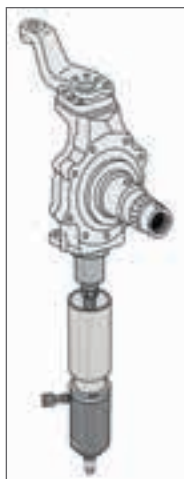

Convient pour les pivots de fusée sur les véhicules utilitaires à traction intégrale, comme par ex. sur Mercedes et MAN.

- Pour le démontage rapide et professionnel des pivots de fusée sur l'essieu avant
- Convient aux pivots de fusée avec filetage intérieur M24x1,5 mm
- Gain de temps grâce à un démontage direct sur le véhicule
- Des pièces d'entraînement supplémentaires sont nécessaires pour l'utilisation !

Convient à : universel, particulièrement pour : **MAN** **MERCEDES**

Code	Réf.	Type d'entraînement	pour filetage intérieur	Poids
3521958	KL-1000-502	hydraulique / mécanique	M24x1,5	1,2 kg

KL-0169-830

ENSEMBLE DE CLÉS DE BIELLE DE DIRECTION

3/4"

Made in Germany



Convient aux barres de poussé/d'accouplement des machines agricoles avec ouverture de 24, 27, 30, 32, 34, 36 mm sur filetage de réglage.

- Pour le desserrage et réglage faciles de barres de poussée/d'accouplement griffées
- Entoure entièrement les surfaces de retenue complémentaires
- Transmission uniforme de la force
- Les clés plates sont souvent trop large ou s'élargissent sous l'effet de la force élevée
- Pas de glissement ou d'endommagement
- Pas de remplacement de l'ensemble de la barre d'accouplement

CLAAS **DAF** **DEUTZ-FAHR** **EOBUS** **MERCEDES** **NEOPLAN** **RENAULT**

Convient à : universel, particulièrement pour : **FENDT** **IVECO** **JOHN DEERE** **MAN** **SCANIA** **SOLARIS** **VOLVO**

Code	Réf.	Profil	pour profil	Entraînement (4 pans)	Modèle	Longueur	Contenu	Poids
3462927	KL-0169-830	2 surfaces	2 pans / 4 pans / 6 pans	3/4"	séparé	120 mm	6	2,9 kg

KL-0169-81

CLÉ DE BIELLETTE DE DIRECTION

clé de 34 mm

Made in Germany



Convient aux barres d'accouplement et de poussée avec clé de 34 mm sur les véhicules utilitaires, par ex. les barres coudées sur les véhicules à quatre roues motrices.

- Pour le desserrage et le réglage rapides des barres d'accouplement et de poussée difficiles à manœuvrer
- Transmission de force régulière grâce à l'enserrrement complet de l'hexagone
- Pas de remplacement de l'ensemble de la barre d'accouplement ou de poussée nécessaire

DAF **EOBUS** **MAN** **MERCEDES** **NEOPLAN**

Convient à : universel, particulièrement pour : **IVECO** **RENAULT** **SCANIA** **SOLARIS** **VOLVO**

Code	Réf.	Ouverture	pour profil	Entraînement (4 pans)	Modèle	Longueur	Poids
3245810	KL-0169-81	34 mm	6 pans	3/4"	séparé	140 mm	1,1 kg

KL-0169-82

OUTIL DE DÉBLOCAGE

pour rotule de direction

Made in Germany



Universel, convient aux rotules de barres d'accouplement sur les poids-lourds, bus et tracteurs.

- Pour un démontage et un remontage rapides et professionnels des rotules de barres d'accouplement difficiles à manœuvrer
- Transmission de la force sur toute la tête de la barre d'accouplement
- Pas de remplacement de la barre d'accouplement ou de poussée nécessaire

CASE IH **DAF** **DEUTZ-FAHR** **EOBUS** **IHC**

KÄSSBOHRER **MERCEDES** **NEOPLAN**

Convient à : universel, particulièrement pour : **IVECO** **JCB** **MAN** **RENAULT** **SCANIA**

Code	Réf.	Entraînement (4 pans)	Ø extérieur	Ø-Intérieur	Longueur	Poids
3267806	KL-0169-82	3/4"	95 mm	80 mm	90 mm	1,9 kg

OUTILS POUR EXTRAIRE LES ROTULES

Le démontage des rotules n'est pas toujours chose facile. Elles sont souvent difficiles d'accès et ne peuvent être démontées qu'au prix d'un effort considérable. Grâce à ces kits d'extracteurs de rotules, vous pouvez démonter chaque raccordement facilement et

rapidement. Grâce à la multitude de fourches interchangeable et aux nombreuses possibilités de réglage, vous quasiment atteindre chaque rotule et la démonter sans difficulté.



Pour le démontage des rotules.

- Entraînement par le haut ou par le bas
- Fourches interchangeables pour un ajustement parfait
- Aucun endommagement du manchon
- Distance entre le levier de pression et la fourche réglable pour un point de pression idéal
- Pas de glissement

Assise optimale grâce aux fourches interchangeables



Distance réglable

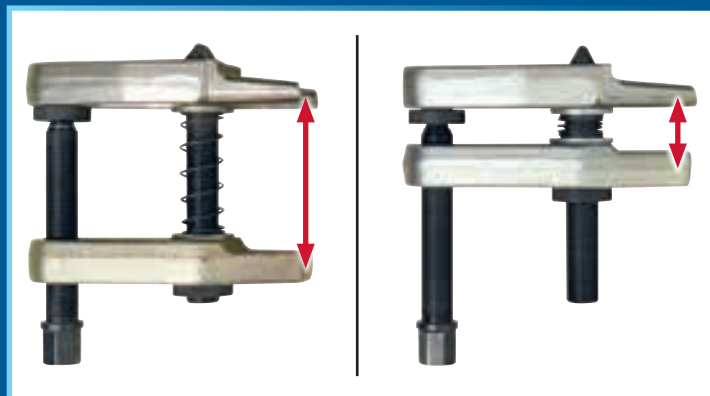

Entraînement variable



Code QR - Site web



KL-0165-1 (voiture + remorque)



KL-0165-3 KA (Trapo + NFZ)

KL-0165-3 KA

JEU D'EXTRACTEURS DE ROTULE (6 fourches)

Made in Germany

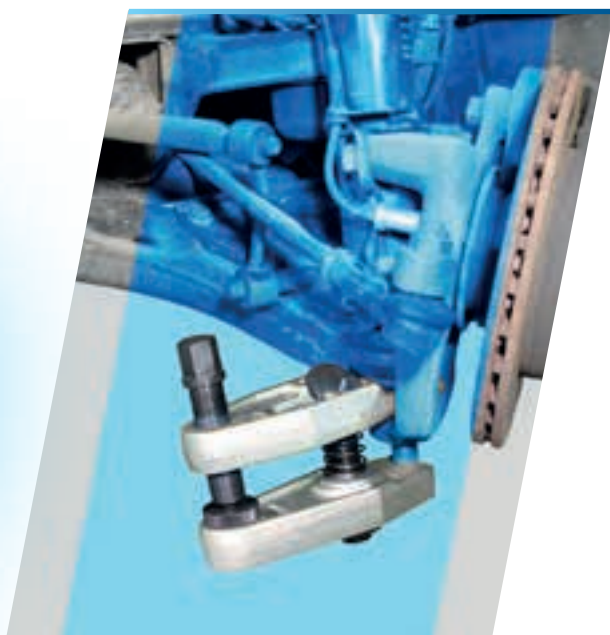

Universel, convient aux poids-lourds et camionnettes.

- Pour désaccoupler les rotule des systèmes d'essieu et de direction
- Variable grâce aux appuis interchangeables
- Grande stabilité
- Point de pression de desserrage idéal et angle de dégagement réglables

Contenu :

6 différentes fourches de 30 à 47 mm



Tutoriel video

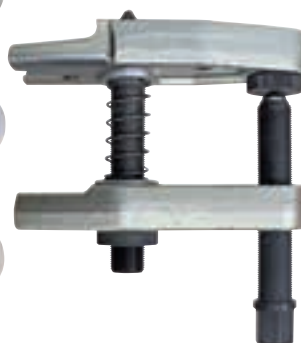

Convient à : universel, particulièrement pour :

DEUTZ-FAHR **JOHN DEERE** **LANDINI** **MAN** **MERCEDES** **VW** **FORD** **SCANIA** **VOLVO**

Code	Réf.	Taille	Nombre d'adaptateurs	Ouverture	Stockage	Longueur	Largeur	Hauteur	Poids
2801817	KL-0165-3 KA	3	6	24 mm	en coffret	450 mm	360 mm	230 mm	15,5 kg

KL-0169-60

APPAREIL POUR LA GÉOMÉTRIE

Made in Germany



Convient universellement pour les voitures, les utilitaires et les camionnettes, etc.

- Pour une mesure rapide et simple du parallélisme
- Plage de mesure réglable par extension télescopique
- Plage de mesure extensible par rallonge (accessoire)

Convient à : universelle

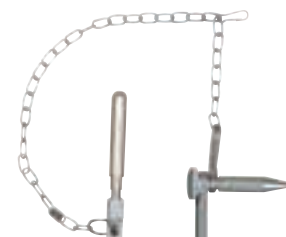

Code	Réf.	Plage de mesure (min.)	Plage de mesure (max.)	Longueur de l'échelle	Longueur	Poids
3230295	KL-0169-60	950 mm	1500 mm	40 mm	1.500 mm	2,1 kg

Accessoires:

KL-0169-61

RALLONGE



Code	Réf.	Plage de mesure (min.)	Plage de mesure (max.)	Longueur	Poids
3230317	KL-0169-61	1600 mm	2150 mm	670 mm	450 g

KL-1010-90 K

JEU D'OUTILS POUR SILENTBLOC PL

Made in Germany



Adapté de manière universelle aux silentblocs fendus et fermés sur les poids-lourds.

- Pour Ø extérieur (monté/démonté) 51/52, 60/62, 63/65, 65/70, 75/80 mm
- Permet le montage et démontage rapides et sûrs directement sur le véhicule
- Outils d'entraînement supplémentaires nécessaires !

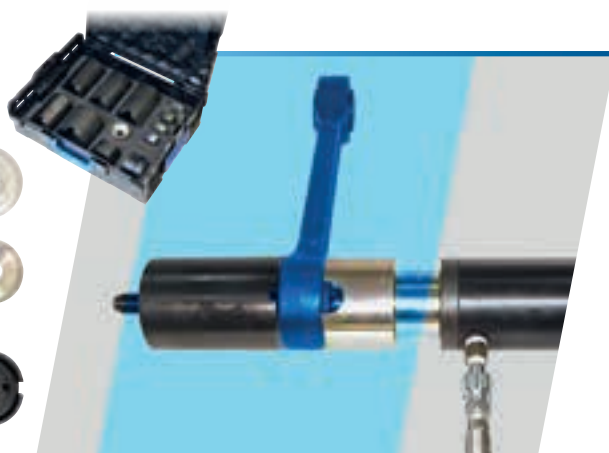
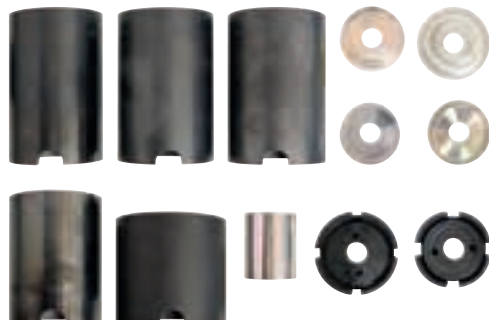

Convient à : universel, particulièrement pour :



Code	Réf.	pour Ø extérieur (monté)	Type d'entraînement	Charge (max.)	Stockage	Poids
3425703	KL-1010-90 K	51 / 60 / 63 / 65 / 75 mm	hydraulique	28 t	L-BOXX	17,5 kg

KL-1010-106 K

JEU D'ENTRAÎNEMENT HYDRAULIQUE pour série KL-1010, 28 t

Made in Germany



Pièces d'entraînement correspondants pour le jeu d'outil pour le silentblocs des poids-lourds KL-1010-90 K.

- Pompe hydraulique nécessaire !

Convient à : universelle



Code	Réf.	Filetage de la broche	Charge (max.)	Longueur de broche	Type d'entraînement	Stockage	Contenu	Poids
3427846	KL-1010-106 K	M20	20 t	590 mm	hydraulique	L-BOXX	8	22 kg

KL-1009-20

OUTIL POUR SILENTBLOC Ø 85 / 99 mm

Made in Germany

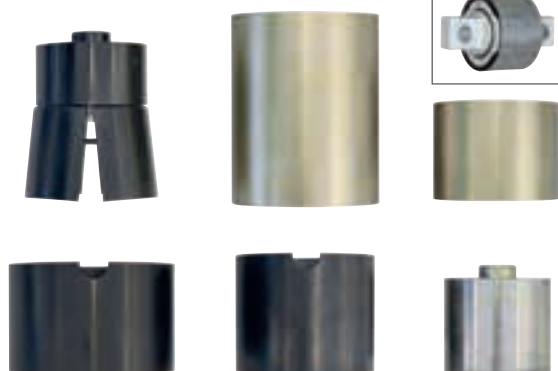

Convient pour les silentblocs de la barre stabilisatrice de l'essieu arrière, par ex. pour Mercedes-Benz Actros (MP4, MP5), Antos, Arocs, Atego (MP2), Econic (MP2), etc. Spécialement pour les silentblocs avec n° OEM A 942 326 00 50 (monté = Ø 85 mm / démonté = Ø 88 mm) ainsi que A 960 326 12 81 (monté = Ø 99 mm / démonté = ovale Ø 102x98 mm).

- Pour le démontage et le montage professionnel des silentblocs directement sur le véhicule
- Pas de remplacement coûteux de la barre stabilisatrice complète
- Pièces d'entraînement supplémentaires nécessaires !

Convient à : **MERCEDES**

Code	Réf.	pour Ø extérieur (monté)	Type d'entraînement	Charge (max.)	Poids
3533107	KL-1009-20	85 / 99 mm	hydraulique	28 t	16 kg

OUTILS POUR DEMONTAGE SILENTBLOC PL

Les silentblocs dans les véhicules utilitaires sont des pièces d'usure fortement sollicitées dont le remplacement est rarement une opération de routine. Les espaces restreints, les différentes géométries des roulements et des boîtiers font de chaque intervention un nouveau défi. Sans un soutien sur mesure et un guidage contrôlé de la force, le démontage/montage prend non seulement beaucoup de temps, mais comporte également un risque

d'endommagement des essieux, des bras de suspension ou du roulement lui-même. Pour un remplacement efficace, rapide et sûr, GEDORE propose toujours la solution adéquate grâce à des concepts d'outils modulaires bien pensés, sans contrainte thermique ou choc et sans démontage inutile des composants environnants.

Made in Germany

Code QR - Site web

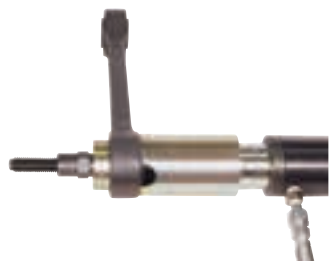

Pour les silentblocs fendus et fermés sur véhicules utilitaires, avec un diamètre extérieur (monté/démonté) de 51/52, 60/62, 63/65, 65/70, 75/80 mm.

- Montage/démontage rapide et facile directement sur le véhicule
- Entraînement hydraulique puissant pouvant atteindre 28 t
- Pour les diamètres de roulement les plus courants



KL-1010-90 K



Pour silentblocs pour alésage Ø 139 mm (roulements démontés env. 155 mm) par ex. SAF INTRADISC plus essieux à suspension pneumatique.

- Montage/démontage rapide et facile directement sur le véhicule
- Entraînement hydraulique puissant pouvant atteindre 28 t

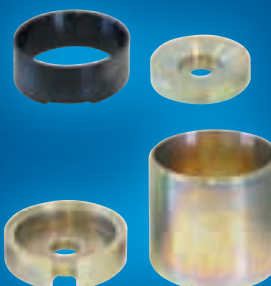

KL-1011-111



Pour silentblocs avec alésage Ø axe 119 mm (roulement démonté env. 132 mm). Monté par exemple sur essieux BPW ECO Air/ECO Air Compact avec douilles en acier et en caoutchouc.

- Montage/démontage rapide et facile directement sur le véhicule
- Entraînement hydraulique puissant pouvant atteindre 28 t
- Pour perçage excentré



Excentré

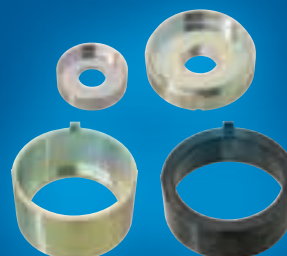

KL-1011-121

Entraînement requis



KL-1010-106 K

Kit d'entraînement hydraulique



KL-0215-35 M28

Pompe hydraulique manuelle 28 t

KL-0173-460 K

KIT D'OUTILS DE RÉPARATION DE FILETAGE à droite/à gauche



Utilisation universelle sur les filetages M50 - M120x1,5 à droite et à gauche.

- RAPIDE, APPROPRIÉ et SANS ENLÈVEMENT DE MATIÈRE, tout simplement EFFICACE !
- Remise en forme simple et rapide des filetages extérieurs endommagés directement sur le véhicule
- Les changements d'essieux longs et coûteux en cas de filetages d'essieux endommagés sont ainsi évités
- Remise en forme du filetage par roulage (moulage, pressage, estampage) sans enlèvement de matière
- Pas d'enlèvement de matière par rapport au taraudage et au limage
- La géométrie et la résistance d'origine sont entièrement conservées
- La surface du filet est à nouveau densifiée
- Le filetage reste jusqu'à 2 fois plus résistant aux charges dynamiques
- Autres jeux de rouleaux de filetage disponibles en tant qu'accessoire



Tutoriel video



Convient à :
universelle

THREAD RESET

Code	Réf.	pour filetage	Type de filetage	Pas	Poids
3436217	KL-0173-460 K	M50 - M120	Filetage droite/gauche	1,5 mm	3 kg

Accessoires:

Code	Réf.	Désignation	Pas	Nombre de rouleaux	Type de filetage	Poids
3436098	KL-0173-4601	Jeu de roulettes à filets pour 1 mm pente	1,0 mm	3	Filetage droite	350 g
3436128	KL-0173-4604	Jeu de roulettes à filets pour 2 mm pente	2,0 mm	3	Filetage droite	350 g

KL-0173-4620 K

JEU D'OUTILS DE REFORMAGE DE FILETAGE



- Kit d'outils de déformation de filets pour filets M3-M16
- Support de base réglable en continu
- Le filetage est reformé par roulage dans sa géométrie d'origine, absolument sans enlèvement de matière
- La résistance du filetage est entièrement conservée
- Dans un coffret plastique pratique avec insert

Convient à : universelle

THREAD RESET

Code	Réf.	pour filetage	Type de filetage	Pas	Poids
3291375	KL-0173-4620 K	M3 - M16	Filetage droite	0,8 mm, 1,0 mm, 1,25 mm, 1,5 mm, 1,75 mm, 2,0 mm	1100 g

KL-0173-662 A

OUTIL DE RÉPARATION DE FILETAGE (M22x1,5)



Utilisation universelle sur les goujons de roue des poids-lourds, les goujons de roue ou autres filetages avec M22x1,5 mm.

- Remise en forme rapide et économique des filetages endommagés
- Le filetage retrouve sa géométrie initiale
- Pas d'enlèvement de matière
- La résistance des goujons/vis de roue est conservée
- Construction compacte

Convient à : universelle



Tutoriel video

THREAD RESET

Code	Réf.	pour filetage	Entraînement (6 pans)	Poids
3465020	KL-0173-662 A	M22x1,5	46 mm	150 g

KL-1029-20 A

VÉRIN DE POUSSÉ POUR DÉCOLLER LES ROUES / PRESSE À CARROSSERIE

Made in Germany



Universel, convient aux poids-lourds, véhicules communaux, machines agricoles et VP.

- Pour le démontage rapide et puissant de roues grippées
- Convient également pour divers travaux de redressement sur les pièces de carrosserie
- Construction compacte pour les espaces confinés
- Réglable en longueur grâce à des pièces de pression, des rallonges et un réglage fin



Convient à : universelle

Code	Réf.	Course	Charge (max.)	Modèle	Type d'entraînement	Poids
3412865	KL-1029-20 A	15 mm	17 t	en continu	hydraulique	4,6 kg

KL-1028-2226 /-2232

JEU DE MANCHONS DE CENTRAGE

Made in Germany



Convient pour de nombreux véhicules utilitaires.

- Pour un montage simple et sans problème des roues de véhicules utilitaires
- Le vissage et le dévissage s'effectuent à l'aide d'un cliquet 1/2"

Code	Réf.	Filetage d'admission	Ø extérieur	Entraînement (4 pans)	Modèle	Longueur	Poids
1805134	KL-1028-2226	M22x1,5	26 mm	1/2"	conique	115 mm	0,5 kg
1901753	KL-1028-2232	M22x1,5	32 mm	1/2"	conique	115 mm	1 kg

KL-0115-210

MEULEUSE DE MOYEU DE ROUE pour goujons, PL

Made in Germany



Utilisation universelle sur les moyeux de roue des poids-lourds et des camionnettes avec goujons de roue.

- Pour un nettoyage rapide de la surface d'appui de la jante
- Les résidus de corrosion solides peuvent être facilement éliminés
- Fixation brevetée à changement rapide pour un centrage exact entre le corps de base et le patin de ponçage



Convient à : universelle

Code	Réf.	Entraînement (6 pans)	Ø extérieur	Longueur	Poids
3463966	KL-0115-210	3/8"	57 mm	170 mm	900 g

KL-1070-13X

CLÉ À CHOC DOUBLE

Made in Germany



- Pour le desserrage et serrage faciles des vissages bloqués
- Clé à frapper unique en son genre avec double profil de clé
- Convient également pour les endroits difficiles d'accès
- Serrage au couple possible (3/4")
- Formule de conversion de couple gravée incluse

Convient à : universelle



Code	Réf.	Profil d'anneau	Ouverture	Ouverture 2	Entraînement (4 pans)	Longueur	Poids
3424766	KL-1070-1301	12 pans	21 mm	24 mm	3/4"	235 mm	550 g
3434222	KL-1070-1302	12 pans / TX intérieur	19 mm	E24	3/4"	235 mm	600 g
3434257	KL-1070-1303	TX intérieur	E18	E20	3/4"	235 mm	650 g
3478467	KL-1070-1304	12 pans	27 mm	30 mm	3/4"	250 mm	650 g
3478408	KL-1070-1305	12 pans	22 mm	26 mm	3/4"	243 mm	650 g

KL-1072-100

DISPOSITIF DE LEVAGE D'ÉTRIER DE FREIN

véhicule utilitaire et PL

Made in Germany



Convient universellement à environ 90% des étriers de frein disponibles sur le marché pour les véhicules utilitaires, les remorques et les semi-remorques.

- Permet, à l'aide d'une grue d'atelier, de soulever facilement et sans se faire mal au dos les étriers de frein lourds
- Positionnement à l'angle exact
- Manipulation par une seule personne



Convient à : universelle



Code	Réf.	Charge (max.)	Nombre de positions de réglage	pour la position de l'étrier de frein	Longueur	Largeur	Hauteur	Poids
3415589	KL-1072-100	75 kg	8	0:00 à 5:00 et 7:00 à 12:00 horloge	508 mm	316 mm	50 mm	2,1 kg

KL-0114-894

JEU DE TÊTES D'ALÉSOIRS

Ø 18 mm (2 pièces)

Made in Germany



Universel, convient aux alésages de réception de capteurs ABS avec un Ø d'alésage de 18 mm.

- Pour un nettoyage rapide et professionnel de l'alésage de réception
- Entraînement avec cliquet conventionnel 1/4"

Convient à : universel, particulièrement pour :

VW AUDI BMW MERCEDES PEUGEOT RENAULT



Code	Réf.	Diamètre	Entraînement (4 pans)	Poids
3448886	KL-0114-894	18 mm	1/4"	90 g

8571-01

CLÉ DYNAMOMÉTRIQUE

DREMOMETER DX 520-1000 Nm

Made in Germany



- Clé dynamométrique dans la plage de serrage 520-1 000 Nm avec tube de rallonge en aluminium
- Pour un serrage contrôlé à droite
- Carré d'entraînement 3/4" avec sécurité par goupille
- Écart maximal de +/- 3% (plus précis que la norme)
- Échelle double avec une graduation de 10 Nm et 10 lb ft

Code	Réf.	Entraînement (4 pans)	Couple (min./max.)	Précision	Direction de couple	Longueur	Poids
7694010	8571-01	3/4"	520 Nm - 1000 Nm	+/- 3%	Droite	812 mm	4,48 kg

8563-N-05

CLÉ DYNAMOMÉTRIQUE**DREMOMETER DNR-Set 3/4" 155-760 Nm**

Made in Germany



- Clé dynamométrique dans la plage de serrage 155-760 Nm avec tube de rallonge en aluminium
- Pour un serrage contrôlé à droite
- Y compris cliquet adaptable 3/4" tournant à droite
- Écart maximal de +/- 3 % (plus précis que la norme)
- Échelle vernier - résolution 1,0 Nm



Tutoriel video

Code	Réf.	Entraînement (4 pans)	Couple (min.)	Couple (max.)	Vernier	Précision	Direction de couple	Longueur	Largeur	Hauteur	Poids
3107043	8563-N-05	3/4"	155 Nm	760 Nm	1 Nm	+/- 3 %	Droite	812 mm	45 mm	35 mm	5,5 kg

Made in Germany



36 2-200

CLÉ À SANGLE

- Avec bande en tissu solide et antidérapante
- Extra large = 25 mm
- Chromé

Code	Réf.	pour Ø	Largeur de la bande	Matériau
6327400	36 2-200	200 mm	25 mm	Chrom-Vanadium-Stahl 31CrV3

Made in Germany



1.37/2

EXTRACTEUR DE CHEMISES DE PISTONS

- Pour retirer les chemises de cylindre humides
- Les trois mâchoires s'écartent automatiquement lors du serrage



KL-0122-193

CLÉ À FILTRE À HUILE UNIVERSELLE

Ø 110 - 145 mm

Universel.

- Pour desserrer rapidement les filtres à huile et cartouches de dessiccateur d'air
- Même pour les espaces restreints



Convient à : universelle

Code	Réf.	Entraînement (6 pans)	Entraînement (4 pans)	pour Ø (min. - max.)	Hauteur
2967448	KL-0122-193	24 mm	1/2"	110 - 145 mm	109 mm

Code	Réf.	Entraînement (6 pans)	Raccord à filet	Plage d'étalement (min./max.)
8017200	1.37/2	36 mm	G 1/2"	60 - 160 mm

KL-4077-10 K

JEU DE CLÉS POLYGONALES ARTICULÉES

ouvert, 150 mm

Convient universellement pour les vissages de conduites difficiles d'accès sur le véhicule, comme par exemple sur les systèmes de carburant, les systèmes de freinage, les systèmes de direction hydraulique, les dispositifs d'échappement et bien d'autres choses encore.

- Pour desserrer et serrer facilement les vissages de conduites
- Clé ouverte extra longue avec tête pivotante

Contenu :

12 mm, 13 mm, 14 mm, 17 mm, 19 mm, 22 mm



Code	Réf.	Profil	Entraînement (4 pans)	Longueur (douille)	Modèle	Angle de pivotement	Stockage	Contenu	Poids
3459993	KL-4077-10 K	12 pans	3/8"	150 mm	ouvert avec articulation	+/- 90°	en coffret	6	1,6 kg

MICRO-VIDÉOSCOPE / VIDÉOSCOPE

KL-0880-10 K

VIDÉO-ENDOSCOPE AVEC MICRO CAMÉRA, Ø 3,9 mm

Utilisation universelle sur les VP, les camionnettes, les poids-lourds, les bus, les machines de chantier et les machines agricoles.

- Permet une inspection rapide et simple des composants extrêmement difficiles d'accès
- Pour l'analyse professionnelle des dommages sur les moteurs, les boîtes de vitesses, les systèmes d'aspiration, etc.
- Objectif protégé contre la poussière et l'eau avec éclairage LED réglable
- Angle de pivotement de $\pm 180^\circ$ grâce à une articulation à 2 voies
- Visualisation en direct sur écran couleur 5,0" HD avec fonctions zoom, rotation et miroir
- Documentation photo et vidéo avec horodatage
- Avec carte microSD de 8 Go et batterie lithium-polymère puissante de 3,7 V (5 000 mAh)
- Connexion possible avec smartphone, tablette et ordinateur portable, etc.
- Lecture directe de photos et de vidéos sur l'écran

Caractéristiques:

- $\pm 180^\circ$ grâce à une articulation à 2 voies
- 1,0 m longueur (câble)
- 5" Écran
- 1280 x 720 résolution en pixels
- LEDs (6 pièces / 3 niveaux)
- Plage de température -10°C – $+60^\circ\text{C}$
- 5.000 mAh batterie lithium-polymère



KL-8090-402

VIDÉOSCOPE "SUPER DEAL"

KL-0880-10 K - Vidéo-endoscope avec micro caméra voir à gauche.

KL-0870-10 K - Vidéoscope avec fonction de nettoyage

- Permet de localiser et d'éliminer les impuretés de manière ciblée
- Utilisable de manière polyvalente sur le véhicule,
- La caméra transversale avec éclairage LED et buse de nettoyage permet d'atteindre les endroits difficiles d'accès, par ex. l'évaporateur de la climatisation.
- Petite caméra de Ø 15 x 23 mm avec buse de nettoyage puissante
- Objectif protégé contre la poussière et l'eau avec éclairage LED réglable
- Réservoir de 250 ml pour les liquides de nettoyage
- Visualisation en direct sur écran couleur 3,5" avec fonctions zoom, rotation et miroir
- Documentation photo et vidéo avec horodatage
- Avec carte microSD de 8 Go et batterie lithium-polymère puissante de 3,7 V (1650 mAh)
- Lecture directe de photos et de vidéos sur l'écran

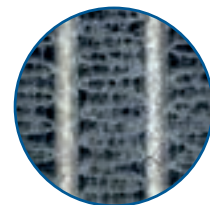
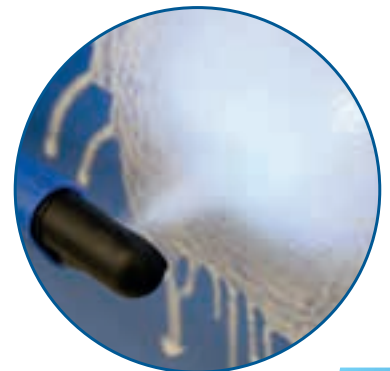

avant

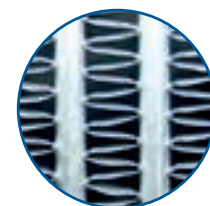

après



Code	Réf.	Angle de pivotement	Ø du câble (max.)	Longueur (câble)	Batterie	Plage de température
3444910	KL-0880-10 K	+/- 180°	3,9 mm	1 m	5.000 mAh	-10°C – +60°C

Code	Réf.	Résolution	Angle de
3469913	KL-8090-402	1280x720 / 720x625	+/-



KL-0880-11 K

360° VIDÉO-ENDOSCOPE AVEC MICRO CAMÉRA Ø 3,9 mm, articulation à 4 voies

Utilisation universelle sur les particulières, les camionnettes, les poids-lourds, les bus, les machines de chantier et les machines agricoles.

- Permet une inspection rapide et simple des composants extrêmement difficiles d'accès
- Pour l'analyse professionnelle des dommages sur les moteurs, les boîtes de vitesses, les systèmes d'aspiration, etc.
- Micro-caméra extrêmement petite de Ø 3,9 mm avec 1280 x 720 pixels
- Objectif protégé contre la poussière et l'eau avec éclairage LED réglable
- Angle de pivotement de ±180° grâce à une articulation à 4 voies
- Visualisation en direct sur écran couleur 5,0" HD avec fonctions zoom, rotation et miroir
- Documentation photo et vidéo avec horodatage
- Carte microSD de 8 Go et batterie lithium-polymère puissante de 3,7V (5000 mAh) incluse
- Lecture directe de photos et de vidéos sur l'écran



Caractéristiques:

- ±180° dans toutes les directions (360°)
- 1,2 m longueur (câble)
- 5" Écran
- 1280 x 720 résolution en pixels
- LEDs (6 pièces / 5 niveaux)
- Plage de température -10 °C – +60 °C
- 6.000 mAh batterie lithium-polymère
- Poignée ergonomique
- Manipulation facile grâce au joystick et Déclenchement de la photo par « pistolet »
- Objectif de la caméra protégé contre la poussière et l'eau selon IP67.
- Rangement à l'état monté (poignée et écran)



Pivotement	Angle	Ø du câble (max.)	Stockage
±180°	90°	3,9 / 23 mm	en coffret

Code	Réf.	Angle de pivotement	Ø du câble (max.)	Longueur (câble)	Batterie	Plage de température
3517381	KL-0880-11 K	+/- 180° (à 4 voies)	3,9 mm	1,20 m	6.000 mAh	-10 °C – +60 °C

KL-0840-100 K

TESTEUR DE BATTERIES NUMÉRIQUE



Utilisation universelle sur les véhicules équipés de batteries 6/12/24 volts PLOMB, GEL, AGM, EFB et LITHIUM.

- Pour le contrôle professionnel et l'enregistrement de l'état de la batterie, de l'alternateur et du démarreur
- Supporte 9 standards de batteries selon les normes EN, DIN, IEC, SAE, CA, CCA, BCI, MCA et JIS
- Contrôle de la batterie qu'elle soit montée ou démontée
- Protocole par impression
- Surveillance en temps réel dans le véhicule grâce à un câble de mesure de 2,50 m de long
- Utilisation simple, guidée par menu, en 13 langues
- Pincés crocodiles entièrement isolés et protection contre l'inversion de polarité intégrée

Code	Réf.	Plage de tension	Capacité nominale (min. - max)	pour type de batterie	Écran	Capacité de la batterie	Poids
3477185	KL-0840-100 K	6V / 12V / 24V	1 - 260 Ah	Batterie AGM Batterie AGM à cellules spiralées Batterie plomb-acide Batterie EFB Batterie GEL Batterie lithium	3,2"	2.000 mAh	2,3 kg

KL-0880-20

THERMOMÈTRE INFRAROUGE



Utilisation universelle, par ex. dans l'industrie, le bâtiment et le secteur automobile.

- Pour une mesure rapide et sans contact de la température
- Également pour les objets et les liquides difficiles d'accès
- Thermomètre infrarouge robuste de qualité industrielle
- Plage de mesure de température élevée de -50 à +550 °C
- Très grande précision de mesure grâce à la détection réglable de l'émissivité
- Détection de cible laser rouge à 12 points (désactivable)
- Écran LCD couleur 1,5" éclairé
- Fonction de maintien des valeurs mesurées avec saisie Min/Max
- Lampe d'avertissement LED réglable en cas de dépassement inférieur/supérieur de la valeur limite de température
- Piles non comprises dans la livraison !



Code	Réf.	Plage de mesure (min.-max.)	Tolérance de mesure	Durée de la mesure	Écran	Couleur du laser	Émissivité réglable	Type de batterie	Nombre de piles	Arrêt automatique
3475840	KL-0880-20	-50 °C – +550 °C	1.5 %	0,5 Sec.	1,5"	Rouge	0,1 à 1,0	AAA	2	30 Sec.

KL-0080-11 K

KIT DE RÉPARATION

pour connecteurs FAKRA

Made in Germany



Universel, convient aux raccords de câbles/connecteurs (RTK031 et RG174).

- Pour fdénuder, sertir et réparer de manière professionnelle les raccords de câbles/connecteurs FAKRA
- Pas de remplacement fastidieux de tout le câble coaxial FAKRA nécessaire

Convient à : universelle



Code	Réf.	Inserts de sertissage	Inserts de dénudage	Quantité par boîtier du connecteur	Quantité par contact	Stockage	Longueur	Largeur	Hauteur	Contenu	Poids
3424634	KL-0080-11 K	2	2	5	10	L-BOXX	442 mm	357 mm	151 mm	68	5,3 kg

671 M-003

JEU DE CLIQUETS PORTE-EMBOUS

multifonction

- 5 en 1 : cliquet à embouts, cliquet carré 1/4", manche en T, tête pivotante, rallonge
- Cliquet à embouts compact et flexible avec tête pivotante à 180°
- La rallonge à l'extrémité du manche permet d'atteindre facilement les espaces de construction profonds
- Réglage très rapide et précis par bouton-poussoir
- Couple élevé : cliquet max. 65 Nm ; extrémité de la poignée 1/4" max. 50 Nm

NOUVEAU



Code	Réf.	Entraînement (6 pans)	Longueur	Largeur	Hauteur	Poids
3543870	671 M-003	1/4"	118 mm	25 mm	18 mm	0,105 kg

R47112002

JEU DE PORTE-EMBOUS

avec bague de rotation rapide, 2 pièces, longueur 200 mm

GEDORE red

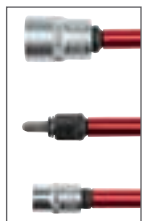

NOUVEAU

- Set de 2 pièces : contient deux porte-embouts magnétiques de 200 mm de long
- Convient aux embouts 1/4" et aux douilles 3/8" et 1/2"
- Douille à rotation rapide : Permet une rotation manuelle rapide sans changement d'outil
- Conception robuste : Matériaux de haute qualité pour une utilisation durable et fiable

Code	Réf.	Longueur	Largeur	Hauteur	Poids
3301915	R47112002	217 mm	50 mm	22 mm	0,229 kg

R99200001

LEVIER MAGNÉTIQUE

avec griffe et éclairage LED

- Pince à 4 griffes : permet de saisir et de tenir en toute sécurité de petits objets dans des zones difficiles d'accès
- Éclairage LED intégré
- Design flexible pour les espaces étroits ou anguleux
- Pointe magnétique pour saisir les petites pièces métalliques
- Poignée ergonomique

GEDORE red



NOUVEAU



Code	Réf.	Longueur	Largeur	Hauteur	Poids
3301927	R99200001	720 mm	26 mm	26 mm	0,134 kg

R28002204

PINCE UNIVERSELLE À DÉNUDER

GEDORE red



- Fonction 5 en 1 : pour saisir, dénuder, couper, sectionner et serrer
- Fonction de séparation pour M3 et M3.5
- Plage de sertissage de 0,75 - 2,5 mm²
- Dénudage de Ø 1 - 3,2 mm

NOUVEAU

Code	Réf.	Longueur	Largeur	Hauteur	Poids
3301910	R28002204	203 mm	55 mm	23 mm	0,262 kg

KL-4007-260

JEU D'ADAPTATEURS DE DÉVIATION

90°, 6 pièces



Pour informations :
Les rallonges ne sont pas fournies dans le kit d'adaptateurs



Utilisation universelle dans le quotidien de l'atelier.

- Jeu d'adaptateurs de déviation unique pour les entraînements de 1/4", 3/8" et 1/2"
- Pour accéder au vissages extrêmement difficile d'accès
- Permet un déport et la déviation de la force d'entraînement
- À combiner également avec d'autres adaptateurs et rallonges
- 2 adaptateurs de déviation par taille

Convient à : universelle



Tutoriel vidéo

Code	Réf.	Entraînement (4 pans)	Angle	Stockage	Contenu	Poids
3517330	KL-4007-260	1/4" 3/8" 1/2"	90°	dans plateau en plastique	6	250 g

KL-0126-2701 / -2702

LEVIER DE MAINTIEN

Utilisation universelle, par ex. dans l'industrie, le bâtiment et le secteur automobile.

- Pour maintenir et positionner les vis, écrous, colliers de serrage, etc.
- Mini-étau à télécommande
- Mâchoires de serrage puissantes, à bloquer par écrou moleté sur la poignée
- En particulier pour les endroits difficiles d'accès
- Maintien sûr grâce à la surface moletée des mâchoires de serrage

Convient à : universelle



Code	Réf.	Plage de serrage	Largeur des mâchoires	Hauteur des mâchoires	Couleur	Longueur	Poids
3518094	KL-0126-2701	0 - 45 mm	12,5 mm	8mm	bleu/noir	275 mm	70 g
3518108	KL-0126-2702	0 - 45 mm	12,5 mm	8mm	bleu/noir	375 mm	100 g

KL-0100-83 K

COFFRET DE DOUILLES À CHOCS

3/4", 200 mm, 9 pièces

Convient à : universelle



Universel, convient aux raccords à vis de roue et autres raccords vissés.

- Kit à 9 pièces, version extra longue de 200 mm
- Pour le desserrage et le serrage des vissages en profondeur
- Douilles adaptées aux visseuses à chocs avec logement pour goupille de sécurité
- Avec réducteur de 1" vers 3/4"

Contenu :

- 1x clé à douille à chocs de 27 mm
- 1x clé à douille à chocs de 30 mm
- 1x clé à douille à chocs de 32 mm
- 1x clé à douille à chocs de 33 mm
- 1x clé à douille à chocs de 36 mm
- 1x clé à douille à chocs de 38 mm
- 1x clé à douille à chocs de 41 mm
- 1x clé à douille à chocs de 46 mm
- 1x réducteur 1" - 3/4"

Code	Réf.	Profil	Entraînement (4 pans)	Douille, longueur	Stockage	Longueur	Largeur	Hauteur	Contenu	Poids
3518450	KL-0100-83 K	6 pans	3/4" 1"	200 mm	en coffret	250 mm	220 mm	130 mm	9	17 kg

KL-4991-111 B

ÉTAGÈRE MURALE POUR OUTILS PORTATIFS



Utilisation universelle.

- Pour le rangement clair et net jusqu'à 5 perceuses sans fil ou appareils similaires
- Tiroir supporté par roulements à billes pour ranger les forets, inserts, batteries de rechange, etc.
- Grande tablette avec revêtement en caoutchouc antidérapant
- Support avec passage de câble pour accueillir un bloc multiprises à 3 ou 4 prises
- Parois perforées des deux côtés pour d'autres accessoires
- Construction robuste
- Montage facile au mur



Convient à : universelle

Code	Réf.	Longueur	Largeur	Hauteur	Charge (max.)	Nombre de supports	Matériau	Poids
3475484	KL-4991-111 B	540 mm	250 mm	340 mm	110 kg	5	Tôle en acier	11 kg

1504 XL-S-198 /-S-306

ÉTABLI AVEC ASSORTIMENT DE BASE

Made in Germany



Idéal pour les travaux de service et d'entretien sur les machines agricoles poids-lourds et des camionnettes.

- Vaste Assortiment de clés à douilles en 1/4" et 1/2"
- Jeu de clés mixtes 6 - 34 mm
- Nombreux tournevis, pinces, outils de frappe, etc.
- Contrôle de l'intégralité grâce à des inserts en mousse bicolore
- Grand espace de rangement avec étagère et porte
- Sécurité grâce à la protection du talon pour les personnes
- Verrouillage centralisé avec serrure à vérin
- Tiroirs à ouverture totale, amovibles
- Verrouillage de sécurité par tiroir, manipulation d'une seule main
- Construction d'axe trapézoïdal GEDORE pour un fonctionnement aisé, une bonne maniabilité et une bonne tenue de route

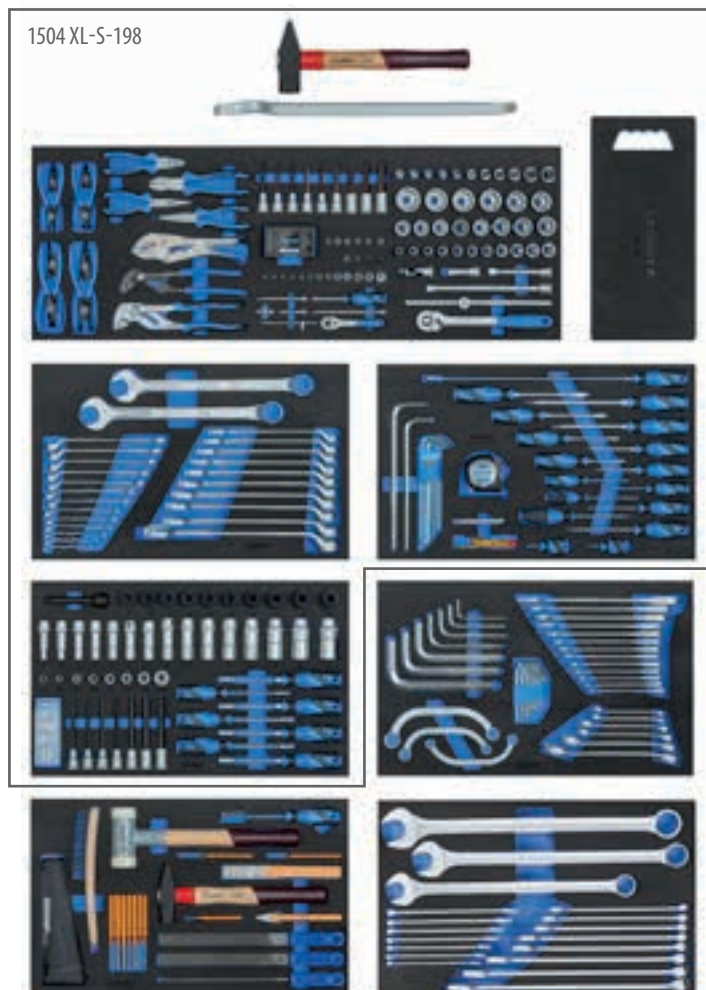

Code	Réf.	Nombre de tiroirs	Capacité de charge, tiroir	Capacité de charge, tiroir pour charges lourdes	Capacité de charge (dynamique/statique)	Matériau	Longueur	Largeur	Hauteur	Contenu	Poids
3434834	1504 XL-S-306	9	40 kg	60 kg	750/1000 kg	tôle d'acier	1.250 mm	630 mm	985 mm	306	183 kg
3434826	1504 XL-S-198	7	40 kg	60 kg	750/1000 kg	tôle d'acier	1.250 mm	630 mm	985 mm	198	158 kg

KL-4999-420

SERVANTE D'ATELIER MOBILE avec assortiment Jumbo PL

Made in Germany

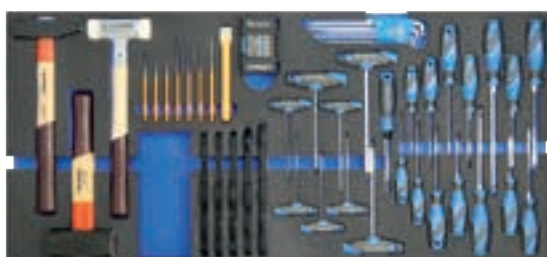
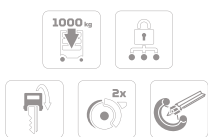

Applicable universellement.

- Vaste assortiment d'outils pour véhicules utilitaires/machines agricoles pour les professionnels
- Outils en version métrique
- Tiroirs larges avec extension totale
- Grand espace de rangement avec tablette et porte
- Verrouillage central avec serrure à cylindre
- Verrouillage de sécurité par tiroir, manipulation d'une seule main

Contenu :

- Assortiment 1/4" (ouverture 4-13, IN 4-8 et T8-T25)
- Assortiment 1/2" (ouverture 10-32, T20-T60 long, IN 6-19 et IN long 6-14, douilles à choc ouverture 17-32 et cliquet télescopique)
- Assortiment 3/4" (ouverture 21-60, E24 et IN long ouverture 14 et douilles à choc ouverture 24-41)
- Jeu d'embouts et tournevis à cliquet
- Jeux de tournevis (à fente 4,5-8, PH 1-4, T10-T40 et IN 2-10)
- Jeux de clés (ouverture 6-41 + clé pour conduite de frein et clé pour bloc de démarrage)
- Jeux de clés à chocs (E18/E20/E24, 6 pans ouverture 24/26/27 et 12 pans ouverture 19/21/24)
- Vaste assortiment de pinces
- Vaste Assortiment d'outils de frappe et de levier
- Vaste Assortiment d'outils de mesure, de tronçonnage et d'enlèvement de copeaux

Code	Réf.	Largeur	Profondeur	Hauteur	Capacité de charge (statique/ dynamique)	Type de tiroir	Nombre de tiroirs	Contenu	Poids
3418367	KL-4999-420	1.200 mm	635 mm	985 mm	1000 / 750 kg	Extension complète	6	302	220 kg

Cachet du revendeur :

GEDORE
AUTOMOTIVE EXPERIENCE

HEAVY DUTY valable du
01.05. au 31.08.2026
Dans la limite des stocks disponibles.

Livraison sans décoration.
Sous réserve de modifications techniques.
Veuillez vous renseigner auprès de votre revendeur
spécialisé régional pour tous les détails.

GEDORE Automotive GmbH
Breslauer Straße 41 | 78166 Donaueschingen | GERMANY
Tel. +49 771 83223-0 | info.gam@gedore.com

gedore-automotive.com