

HEAVY DUTY 2/2026

NLD NIEUWS + PROMOTIE
01.05. - 31.08.2026



Toepassingsfilm



MISSION: KLANN POSSIBLE Veilig werken. Tijdbesparing. Doordacht gereedschap.

KL-1000-20 A

FUSEEPENPERS

65 t, met busset

64

Topaanbiedingen

OPERATION BOARD

Made in Germany



TIJDBESPARING

Deze gereedschappen besparen vooral tijd en daarmee geld.



VEILIG WERKEN

Bij deze gereedschappen staat de veiligheid bij de toepassing vooral in het middelpunt



DAT HEEFT ALLEEN GEDORE

Deze gereedschappen zijn door ons beschermd door patent, gebruiks- en smaakmodellen



MATERIAALVRIENDELIJK

Deze gereedschappen beschermen auto- en reserveonderdelen tegen beschadigingen bij de demontage en montage



NLD

Deze gereedschappen zijn vooral voor de toepassing aan bedrijfsvoertuigen ontwikkeld en geschikt



TRANSPORTVOERTUIGEN

Deze gereedschappen zijn vooral voor de toepassing aan transportvoertuigen ontwikkeld en geschikt



AGRARISCH

Deze gereedschappen zijn vooral voor de toepassing aan agrarische voertuigen ontwikkeld en geschikt

KL-1005-100 A

NAAFTREKKER STANDAARD

vrachtwagen

Made in Germany

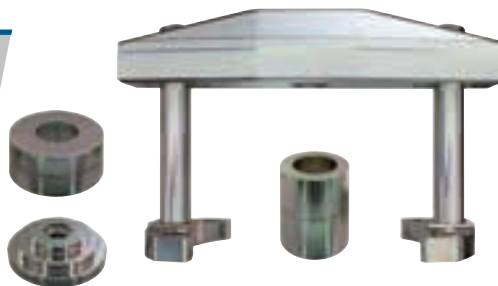

Universeel passend voor wielnaven van bedrijfsvoertuigen (en wielnaven met geïntegreerd compact lager) met afneembaar naafdeksel Voor assystemen met een gatcirkel-Ø van 8x275 mm en 10x335 mm bij BPW, SAF en ZF.

- Voor het snelle en deskundige lostrekken van de wielnaaf direct aan het voertuig
- Bijzonder sterk samen met de 28 t hydraulische cilinder
- Extra aandrijfonderdelen vereist!

Geschikt: universeel, vooral voor: **MERCEDES** **MAN** **DAF** **IVECO** **RENAULT** **SCANIA** **VOLVO**

Code	Artikelnr.	Breedte, binnen (persframe)	Lengte, binnen (persframe)	Gatcirkel-Ø	Aandrijving	Belasting (max.)	Gewicht
3283666	KL-1005-100 A	178 mm - 320 mm	152 mm	8 x 275 mm 10 x 335 mm	hydraulisch / mechanisch	28 t	22 kg

KL-1005-111 Z

NAAFTREKKER DIEPLADER

vrachtwagen, mechanisch

Made in Germany

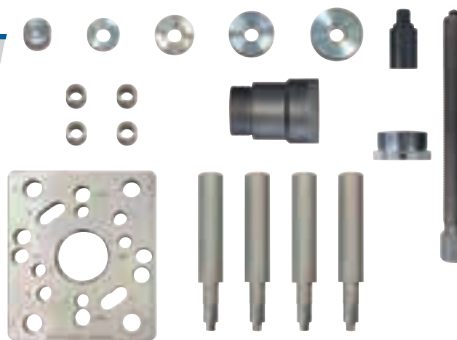

Universeel geschikt voor wielnaven/lagerunits van bedrijfsvoertuigen met verwijderbaar naafdopje.

- Voor het professioneel verwijderen van wielnaven/lagerunits
- Hydraulische aandrijving met 28 t cilinder ook mogelijk (toebehoren vereist)

Opmerking: Ook hydraulische aandrijving mogelijk. Aandrijfonderdelen vereist!



Toepassingsfilm

Geschikt: universeel, vooral voor: **MERCEDES** **MAN** **VOLVO** **IVECO** **RENAULT** **NEOPLAN** **DAF** **WIELTON**

Code	Artikelnr.	Gatcirkel-Ø	Aandrijving	Belasting (max.)	Gewicht
3418596	KL-1005-111 Z	10x120mm 10x122mm 10x143mm 10x165mm 10x168mm 12x144mm 12x145mm 12x164mm 12x168mm 14x138mm 14x144mm 10x225 mm	mechanisch	28 t	21,5 kg

KL-0040-2800

HYDRAULISCHE CILINDER

28 t

Made in Germany



- De cilinder met holle zuiger is geschikt om te trekken en te drukken
- Voor de demontage en montage van aftakassen, silent lagers, wiellagers/-naven en draagscharnieren

Code	Artikelnr.	Aansluitschroefdraad trekzijde	Aansluitschroefdraad drukzijde	Inwendige schroefdraad	Toegestane kracht (max.)	Slag	Oliedruk (max.)	Aandrijving	Cilinder-Ø	Lengte	Aansluitschroefdraad hydr. koppeling
2016893	KL-0040-2800	M42x2	2 3/4" - 16 UN	M24	285 kN (28 t)	50 mm	700 bar	hydraulisch	99 mm	235 - 285 mm	3/8" NPT

GEREEDSCHAP VOOR WIELNAVEN

Universeel geschikt voor wielnaven van bedrijfsvoertuigen. Bij het demonteren van een wielnaaf van een bedrijfswagen stuit men vaak op een aantal problemen. Door het hoge eigen gewicht, het vastzitten op de asbus en de verschillende steekcirkels is elke vervanging weer een uitdaging en nooit hetzelfde werk. Daardoor

is een reparatie voor een enkele monteur of monteurin bijna onmogelijk.

Hiervoor heeft GEDORE Automotive GmbH twee universele speciale gereedschappen ontwikkeld die geschikt zijn voor vrijwel alle wielnaven van bedrijfsvoertuigen en waarmee de vervanging door



Voor wielnaven van bedrijfsvoertuigen (ook met geïntegreerd compact wiellager) met afneembare naafkap en een wielbasis van 8x275/10x335 bij voor- en achterassen van BPW, SAF en ZF.

- Krachtige hydraulische aandrijving met een capaciteit tot 28 ton
- Mechanische aandrijving mogelijk
- Snelle en eenvoudige montage

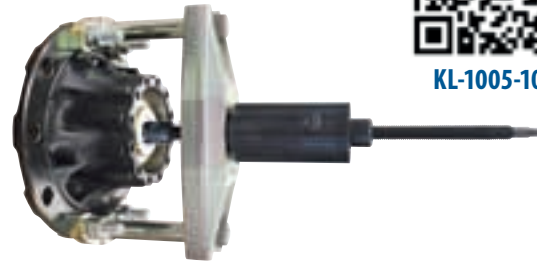
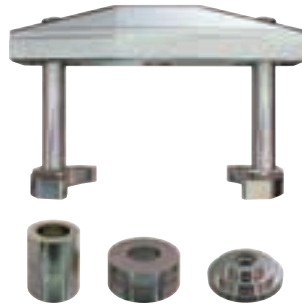

QR-Code Website



KL-1005-100 A

Voor wielnaven-/lagereenheden voor bedrijfsvoertuigen met afneembare naafdop en een steekcirkel van 10x120, 10x122, 10x143, 10x165, 10x168, 12x144, 12x145, 12x164, 12x168, 14x138, 14x144 en 10x225.

- Krachtige hydraulische aandrijving met een capaciteit van 28 ton
- Mechanische aandrijving mogelijk
- Snelle en eenvoudige montage

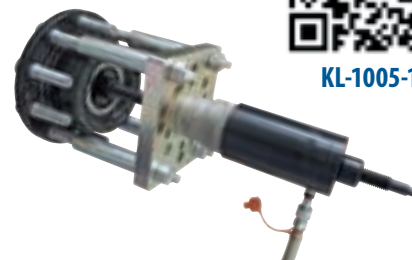
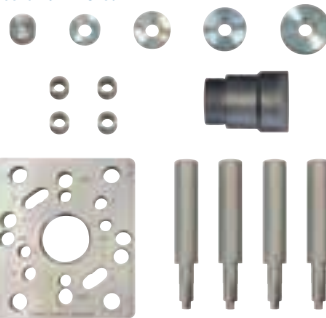

QR-Code Website



KL-1005-111

Benodigde aandrijfonderdelen

- Mechanisch:** KL-1005-800 - Mechanische aandrijfset, bedrijfsvoertuigen
- Hydraulisch:** KL-0040-2800 - Hydraulische cilinder, 28 t
KL-0215-35 M28 - Hydraulische handpomp
KL-0040-2812-1 - Trek-/drukspindel, M24
KL-0040-2812-5 - Drukstuk
KL-0039-1002 - Bevestigingsadapter (alleen voor KL-1005-100 A)



Antriebe und Zubehör

Accessoire

- KL-1029-300 Wielnaafhefgereedschap, bedrijfsvoertuigen
Zie pagina 6



KL-1029-300

MODULO-MONTAGEWAGEN

De MODULO-montagewagen van GEDORE is een systeem dat tijd bespaart en extra omzet genereert!

proces	Tijd zonder MODULO	Tijd met MODULO
Silentlager vervangen	1-2 uur	30 minuten
Kogelgewricht scheiden	0,5 - 1 uur	10 minuten
Wielnaaf 19-22,5" Demontage	2 - 4 uur	30 minuten
Wielnaaf 8-14" Demontage	2 - 4 uur	30 minuten
Asbout	2 - 4 uur	30 minuten
Bouten uitbouwen/inbouwen	1 à 2 uur	30 minuten



Hierdoor bespaart u gemiddeld 2 uur per opdracht.
Bij 50 van dergelijke opdrachten per jaar betekent dit 100 uur extra inkomsten voor uw werkplaats!



Assortiment met handgereedschap en hydraulische aandrijfonderdelen



Assortiment met kogelgewricht-afdrukkers, Silentlagerwissel, hydraulische cilinder 28 t, stuurstangensleutel, wielnaafhef gereedschap



Persframe 28 t, wielnaafaf trekker groot en klein, assortiment druk- en steunbussen

QR-code
Website



KL-4999-820



KL-4999-820

MONTAGEWAGEN "HEAVY DUTY"

Made in Germany



Universeel toepasbaar voor reparaties aan wiellagers, besturing en assystemen van bedrijfsvoertuigen en aanhangwagens.

• De ideale, mobiele werkplek voor snelle en georganiseerde reparatiewerkzaamheden

Inhoud / toepassingsgebied:

- Verschillende aandrijfonderdelen voor de aandrijving van de gereedschapssets (incl. hydraulische cilinder, 28 t)
- Uitdrukken van wielnaven met afneembaar naafdeksel
- Voor wielnaven met gatcirkel-Ø 8x275 mm en 10x335 mm
- Voor compactlager-wielnaven met gatcirkel-Ø 10x120 mm tot 14x144 mm
- Uit- en inpersen van bussen, lagers en bouten
- Demontage en montage van gesloten silentlagers en silentlagers met spleten
- Afdrukken van bolscharniergevoelingsaan stuur- en assystemen
- Losdraaien en instellen van spoorstangkoppen
- Optillen van zware wielnaven met behulp van een werkplaatshijskraan
- Losdraaien en aandraaien van stroeve schroefverbindingen van remklauwen
- Inclusief behulpzaam handgereedschap hydraulische pomp vereist!

Geschikt voor: universeel

Code	Artikelnr.	Lengte	Breedte	Hoogte	Draagkracht (statisch)	Draagkracht (dynamisch)	Type schuiflade	Aantal laden	Kleur	Inhoud	Gewicht
3425835	KL-4999-820	1.200 mm	635 mm	985 mm	1000 kg	750 kg	Volledig uittrekbaar	4	blauw	93	249 kg

KL-4999-1280

OPZETSTUK WERKBLAD

Made in Germany



Passend voor MODULO werkplaatswagen KL-4999-12..., 1507 XL, KL-4999-250, -260, -270 A, -320, -420, -820 en de AT-versies.

- Voor plaatsing op het houten werkblad
- Extreem stevig, slagtaai en oliebestendig
- Met 2x blikhouders en 8x opbergvakken

Geschikt voor: universeel

Code	Artikelnr.	Binnenbreedte	Binnendiepte	Gewicht
3428001	KL-4999-1280	1202 mm	639 mm	3,2 kg

KL-0215-36 M28

HYDRAULISCHE POMP

luchtbediend, 28 t



- Kan als aandrijving voor een hydraulische cilinder worden gebruikt
- Voor de aandrijving wordt perslucht gebruikt
- Voetpedaal met 3 instellingen voor het pompen, vasthouden en ontlasten
- Beide handen blijven vrij om te werken

Geschikt voor: universeel

Code	Artikelnr.	Bedrijfsdruk	Werkdruk (max.)	Aandrijving	Gewicht
2478730	KL-0215-36 M28	8-12 bar	700 bar	pneumatisch	8 kg

Made in Germany



KL-0040-2812-1

TREK-/DRUKSPINDEL, hydraulisch M24

- Voor de hydraulische aandrijving van verschillende gereedschapsets
- Alleen in combinatie met de hydraulische cilinder KL-0040-2800



Geschikt voor: universeel

Code	Artikelnr.	Aandrijving (6-kant)	Belasting (max.)	Spindellengte (totaal)	Schroefdraad-lengte
2370824	KL-0040-2812-1	13 mm	28 t	590 mm	545 mm

Made in Germany



KL-0040-2812-2

SPANMOER, Ø 42 mm, M24

- Voor de hydraulische aandrijving van diverse gereedschapsets
- Alleen in combinatie met een geschikte spindel



Geschikt voor: universeel

Code	Artikelnr.	Schroefdraad	Aandrijving (6-kant)	Buiten-Ø	Hoek	Lengte
2144700	KL-0040-2812-2	M24	36 mm	42 mm	70°	70 mm

KL-0040-2812-5

DRUKSTUK

M24, Ø 20,5 mm



Made in Germany



- Is noodzakelijk om de spindel KL-0040-2812-1 als drukspindel te gebruiken

Geschikt voor: universeel

Code	Artikelnr.	Schroefdraad	Aandrijving (6-kant)	Buiten-Ø	Aandrijving	Lengte	Gewicht
3052346	KL-0040-2812-5	M24	36,0 mm	40 mm	hydraulisch / mechanisch	73 mm	390 g

KL-1029-300

WIELNAAF-HEFWERKTUIG vrachtwagen



Made in Germany



Universeel geschikt voor bedrijfsvoertuigen, aanhangwagens en opleggers.

- Voor het gemakkelijk en rugvriendelijk optillen van zware wielnaven
- Eénmansbedrijf
- Traploze verstelling om de wielnaaf in balans te houden
- Veelzijdig gebruik, bijv. bij het verwisselen van remschijven

Geschikt voor: universeel

Code	Artikelnr.	Boordiameter	Verstelbereik	Uitvoering	Belasting (max.)	Lengte	Gewicht
3413071	KL-1029-300	23 mm	110 mm	traploos	300 kg	148 mm	1,1 kg

NLD-PERSFRAME-GEREEDSCHAP

Het in- en uitpersen van lagers, busen en bouten is in de bedrijfwagenbranche altijd een grote uitdaging. Vaak moeten complete voertuigonderdelen worden gedemonteerd om het reserveonderdeel op de staande pers te vervangen.

Met dit grote, mobiele persframe kunnen veel van deze onderdelen direct aan het voertuig worden vervangen. Dat bespaart tijd en dus geld.



Voor het vervangen van lagers, busen en bouten, bijvoorbeeld bij Uitleg-/hefarmen, liftsystemen, onderstelonderdelen, enz.

- Krachtige hydraulische aandrijving met maximaal 28 ton
- Mechanische aandrijving mogelijk
- In breedte en lengte verstelbaar
- Uitbreidbaar met hulzen uit de **KL-0039-serie**
- Ook bruikbaar als staande pers



KL-1039-111
Persframe, NLD, 28 t
(met brug KL-1005-100 A)



Lagers / busen



Fuseepennen



Variabele grootte

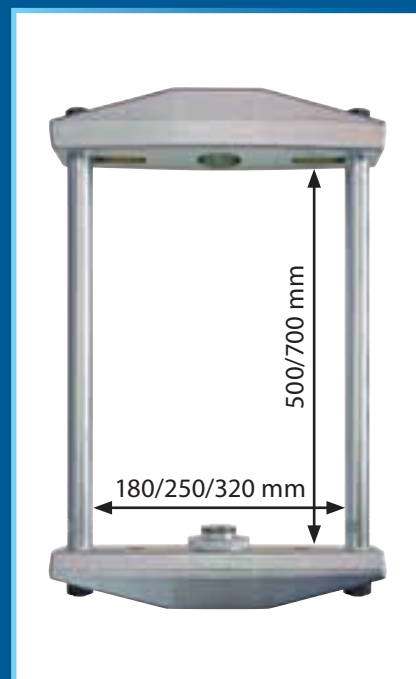

QR-code Website



KL-1039-111

KL-1000-20 A

FUSEEPENPERS

65 t , met busset

Made in Germany



Universeel passend voor bedrijfsvoertuigen.

- Voor het snelle en deskundige uit- en inpersen van fuseebouten voor bedrijfsvoertuigen.



Toepassingsfilm

Voordelen:

- Snelle pneumatische aanzet!
- Eenpersoonsbediening!
- Ontwikkeld conform de nieuwste veiligheidseisen!
- Universeel toepasbaar, aan het voertuig en ook vrijstaand!
- Grote tijdsbesparing!
- Universeel instelbaar en 180° draaibaar perskader!
- Eenvoudige en snelle positionering aan het voertuig door de snelle drie-as-verstelling!

Geschikt voor:
universeel

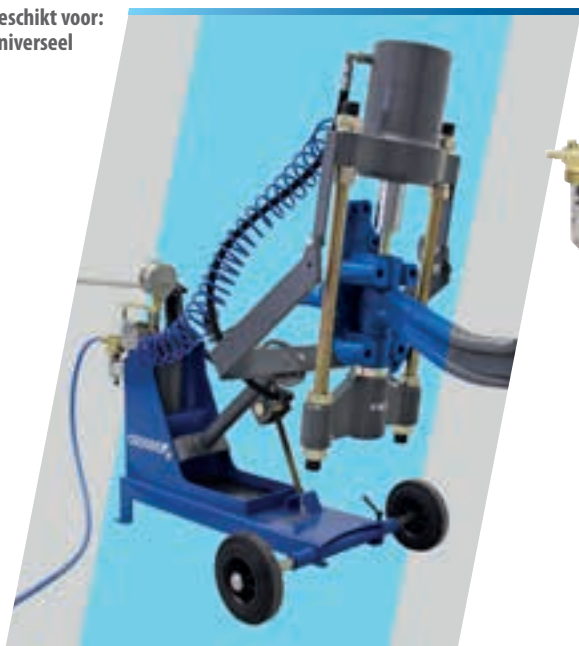

Code	Artikelnr.	Breedte, binnen (persframe)	Lengte, binnen (persframe)	Draaihoek	Slag	Perskracht	Luchtaansluiting (max.)	Lengte	Breedte	Gewicht
3091600	KL-1000-20 A	290 mm	480 mm	180°	120 mm	65 t	13 bar	1.200 mm	650 mm	130 kg

KL-1000-502

STEUNHULS

met trekbout voor kingpin
(vierwielaandrijving)

Made in Germany

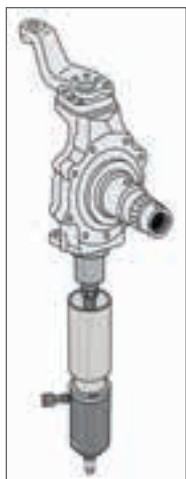

Geschikt voor fuseekogels op bedrijfsvoertuigen met vierwielaandrijving, zoals Mercedes en MAN.

- Voor het snel en professioneel verwijderen van fuseekogels op de vooras
- Geschikt voor fuseekogels met M24x1,5 mm binnendraad
- Bespaart tijd door direct uit het voertuig te verwijderen
- Extra aandrijfdelen zijn nodig voor gebruik!

Geschikt: universeel, vooral voor:



Code	Artikelnr.	Aandrijving	voor binnendraad	Gewicht
3521958	KL-1000-502	hydraulisch / mechanisch	M24x1,5	1,2 kg

KL-0169-830

SPOORSTANGSLEUTEL-SET 3/4"

Made in Germany

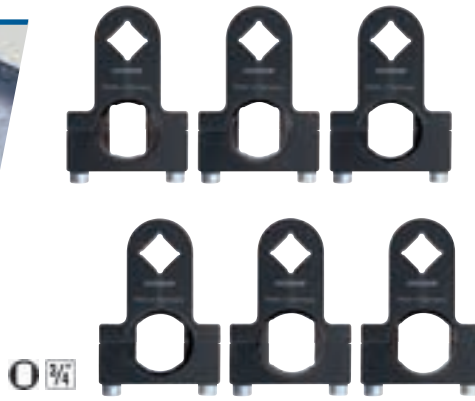

Passend voor drijf-/spoorstangen aan bedrijfsvoertuigen en landbouwmachines met sleutelmaat 24, 27, 30, 32, 34, 36 mm aan de verstelschroefdraad.

- Voor het eenvoudige losmaken en verstellen van vastzittende drijf-/spoorstangen
- Omsluit het tegenhoudervlak geheel
- Gelijkmatige krachtoverbrenging
- Steeksleutels zijn vaak te breed worden door de toepassing van veel kracht wijder
- Geen wegglijden of beschadiging
- Geen vervanging van de gehele spoorstang

Geschikt: universeel, vooral voor:

CLAAS **DAF** **DEUTZ-FAHR** **EVOBUS** **MERCEDES** **NEOPLAN** **RENAULT**
FENDT **IVECO** **JOHN DEERE** **MAN** **SCANIA** **SOLARIS** **VOLVO**

Code	Artikelnr.	Profiel	voor profiel	Aandrijving (4-kant)	Uitvoering	Lengte	Inhoud	Gewicht
3462927	KL-0169-830	2 oppervlakken	2-kant / 4-kant / 6-kant	3/4"	gedeeld	120 mm	6	2,9 kg

KL-0169-81

SPOORSTANGENSCHROEVENDRAAIER SW 34

Made in Germany



Geschikt voor trek- of duwstangen met SW 34 mm op bedrijfsvoertuigen, bijv. krukstangen op voertuigen met vierwiel aandrijving.

- Voor snel losmaken en afstellen van stijve trek- en duwstangen
- Gelijkmatige krachtoverbrenging door volledige omsluiting van de zeskant
- Niet nodig om de hele trekstang of duwstang te vervangen

Geschikt: universeel, vooral voor:

DAF **EVOBUS** **MAN** **MERCEDES** **NEOPLAN**
IVECO **RENAULT** **SCANIA** **SOLARIS** **VOLVO**

Code	Artikelnr.	Breedte over flat	voor profiel	Aandrijving (4-kant)	Uitvoering	Lengte	Gewicht
3245810	KL-0169-81	34 mm	6-kant	3/4"	gesplitst	140 mm	1,1 kg

KL-0169-82

LOSGEREEDSCHAP voor stuurkop

Made in Germany

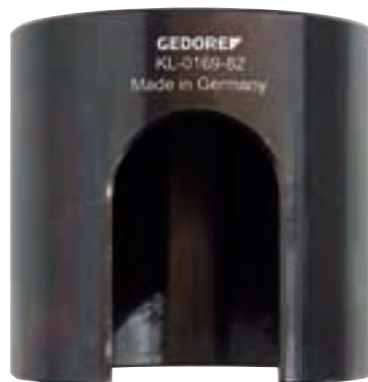

Universeel passend voor spoorstangkoppen aan bedrijfsvoertuigen, bussen en tractoren.

- Voor het snelle en deskundige uit- en indraaien van stroeve spoorstangkoppen
- Krachtoverbrenging via de gehele spoorstangkop
- Geen vervanging van de spoor- resp. drijfstang noodzakelijk

Geschikt: universeel, vooral voor:

CASE IH **DAF** **DEUTZ-FAHR** **EVOBUS** **IHC**
KÄSSBOHRER **MERCEDES** **NEOPLAN**
IVECO **JCB** **MAN** **RENAULT** **SCANIA**

Code	Artikelnr.	Aandrijving (4-kant)	Buiten-Ø	Binnen-Ø	Lengte	Gewicht
3267806	KL-0169-82	3/4"	95 mm	80 mm	90 mm	1,9 kg

KOGELGEWRICHT-AFDRUKGEREEDSCHAP

Het losmaken van kogelgewrichten is niet altijd even eenvoudig. Ze zijn vaak moeilijk bereikbaar en kunnen alleen met veel kracht worden losgemaakt. Met deze kogelgewricht-afdrukkersets kunt u elke verbinding eenvoudig en snel losmaken.

Dankzij het grote aantal verschillende verwisselbare vorken en de vele instelmogelijkheden kunt u elk kogelgewricht bereiken en probleemloos losmaken.

Made in Germany

Voor het losmaken/losdraaien van kogelgewrichtverbindingen.

- Aandrijving van boven of onder
- Verwisselbare vorken voor een perfecte pasvorm
- Geen beschadiging van de manchet
- Afstand tussen drukhendel en vork instelbaar voor een ideaal drukpunt
- Geen wegglijden

Optimale pasvorm dankzij verwisselbare vorken

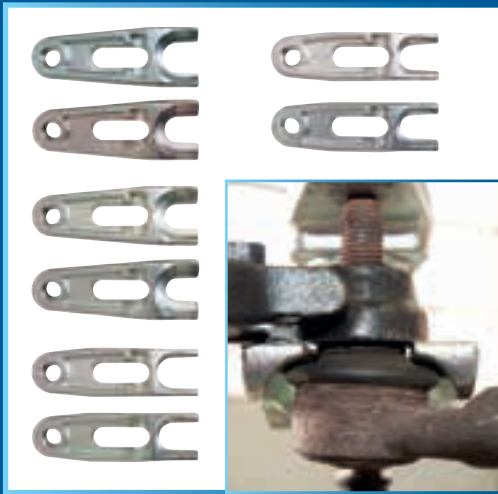

Instelbare afstand

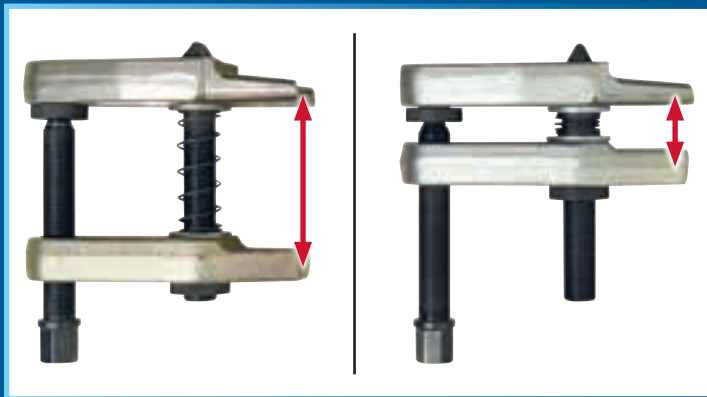

Variabele aandrijving



QR-code Website



KL-0165-1
(personenauto + aanhanger)



KL-0165-3 KA
(Trapo + NLD)

KL-0165-3 KA

KOGELGEWRICHT-AFDRUKKERSET

(6 vorken)

Made in Germany

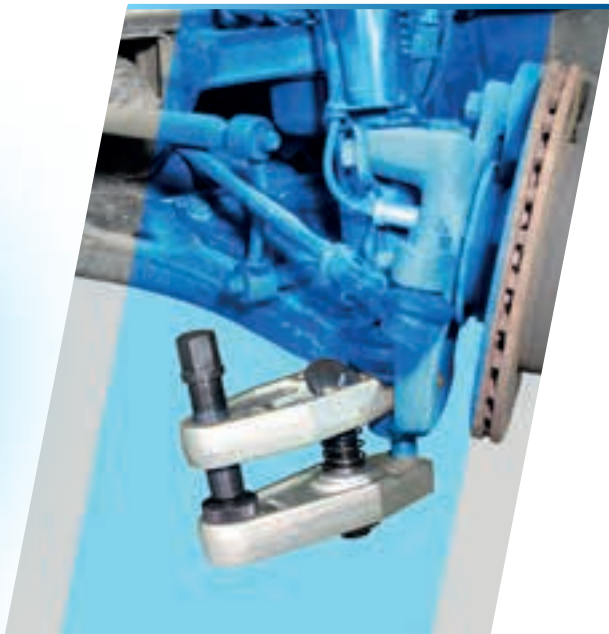

Universeel passend voor bedrijfsvoertuigen en bestelwagens.

- Voor het losmaken van kogelgewrichtverbindingen aan as- en stuursystemen
- Variabel door vervangbare vorken
- Grote stabiliteit
- Ideaal loszet- en drukkpunt en ideale afdrukhoek instelbaar

Inhoud:

6 vorken met openingen van 30 tot 47 mm



Toepassingsfilm



Geschikt: universeel, vooral voor:

DEUTZ-FAHR **JOHN DEERE** **LANDINI** **MAN** **MERCEDES** **VW** **FORD** **SCANIA** **VOLVO**

Code	Artikelnr.	Maat	Aantal adapters	Breedte over flat	Opslag	Lengte	Breedte	Hoogte	Gewicht
2801817	KL-0165-3 KA	3	6	24 mm	in de koffer	450 mm	360 mm	230 mm	15,5 kg

KL-0169-60

SPOORMEET-APPARAAT

Made in Germany



Universeel geschikt voor auto's, bedrijfswagens en bestelwagens enz.

- Voor het snel en eenvoudig meten van teenverschil
- Meetbereik instelbaar via telescopisch verlengstuk
- Meetbereik kan worden uitgebreid met behulp van verlengstuk (accessoire)



Geschikt voor: universeel

Code	Artikelnr.	Meetbereik (min.)	Meetbereik (max.)	Schaallengte	Lengte	Gewicht
3230295	KL-0169-60	950 mm	1500 mm	40 mm	1.500 mm	2,1 kg

Accessoire:

KL-0169-61

VERLENGING



Code	Artikelnr.	Meetbereik (min.)	Meetbereik (max.)	Lengte	Gewicht
3230317	KL-0169-61	1600 mm	2150 mm	670 mm	450 g

KL-1010-90 K

SILENTLAGER GEREEDSCHAPSSET NLD

Made in Germany



Universeel passend voor silentlagers met spleten en gesloten silentlagers aan bedrijfsvoertuigen.

- Voor uitwendige Ø (in-/uitgebouwd) 51/52, 60/62, 63/65, 65/70, 75/80 mm
- Zorgt voor de snelle en veilige demontage en montage direct aan het voertuig
- Extra aandrijfonderdelen vereist!

Geschikt: universeel, vooral voor:

DAF **IVECO** **MAN** **VOLVO**
RENAULT **SCANIA** **MERCEDES**

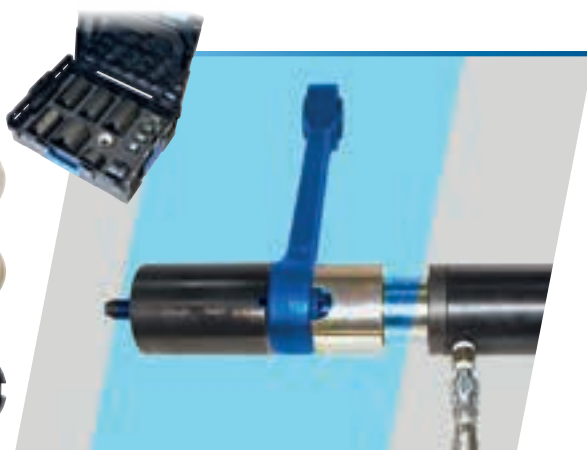
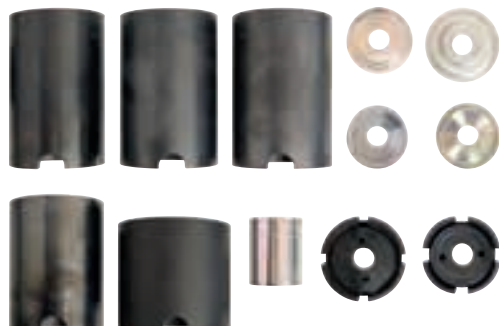

Code	Artikelnr.	voor buiten-Ø (gemonteerd)	Aandrijving	Belasting (max.)	Opslag	Gewicht
3425703	KL-1010-90 K	51 / 60 / 63 / 65 / 75 mm	hydraulisch	28 t	L-BOXX	17,5 kg

KL-1010-106 K

HYDRAULISCHE AANDRIJVINGSET voor KL-1010-serie, 28 t

Made in Germany



Passende aandrijfonderdelen voor de silentlagereedschapsset voor bedrijfsvoertuigen KL-1010-90 K.

- Hydraulische pomp vereist!

Geschikt voor: universeel



Code	Artikelnr.	Spindelschroefdraad	Belasting (max.)	Spindellengte	Aandrijving	Opslag	Inhoud	Gewicht
3427846	KL-1010-106 K	M20	20 t	590 mm	hydraulisch	L-BOXX	8	22 kg

KL-1009-20

STABILISATE LAGER BASIS SET Ø 85 / 99 mm

Made in Germany

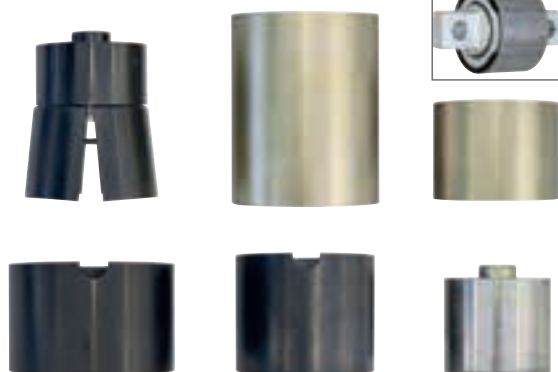

Geschikt voor silentblocs op de achterstabilisator, bijvoorbeeld op Mercedes-Benz Actros (MP4, MP5), Antos, Arocs, Atego (MP2), Eonic (MP2), enz. Speciaal voor silentblocs met OEM-nr. A 942 326 00 50 (gemonteerd = Ø 85 mm / verwijderd = Ø 88 mm) en A 960 326 12 81 (gemonteerd = Ø 99 mm / verwijderd = ovaal Ø 102x98 mm).

- Voor professionele demontage en montage van de silentblocs direct op het voertuig
- Geen kostbare vervanging van de complete stabilisatorstang
- Extra aandrijfonderdelen nodig!

Geschikt voor: **MERCEDES**

Code	Artikelnr.	voor buiten-Ø (gemonteerd)	Aandrijving	Belasting (max.)	Gewicht
3533107	KL-1009-20	85 / 99 mm	hydraulisch	28 t	16 kg

NLD-SILENTLAGER GEREEDSCHAP

Silentlagers in bedrijfsvoertuigen zijn zwaar belaste slijtdelen waarvan de vervanging zelden een routineklus is. Krappe inbouwruimtes en verschillende lager- en behuizingsgeometrieën maken elke klus tot een nieuwe uitdaging. Zonder nauwkeurig passende afondersteuning en gecontroleerde krachtoverbrenging is de montage/demontage niet alleen tijdrovend, maar brengt ook het risico van schade aan assen, stuurstangen of het lager zelf met

zich mee. Voor een efficiënte, snelle en veilige vervanging heeft GEDORE met doordachte, modulaire gereedschapsconcepten altijd de juiste oplossing zonder warmte- of slagbelasting en zonder onnodige demontage van omliggende componenten.

Made in Germany

QR-code Website



Voor gesleufde en gesloten Silentlagers in bedrijfsvoertuigen, met een buiten-Ø van (gemonteerd/gedemonteerd) 51/52, 60/62, 63/65, 65/70, 75/80 mm.

- Snelle en eenvoudige montage/demontage direct aan het voertuig
- Krachtige hydraulische aandrijving met maximaal 28 t
- Voor de meest gangbare lager-Ø



KL-1010-90 K



Voor stille lagers voor boring-Ø 139 mm (lager uitgebouwd ca. 155 mm) bijv. SAF INTRADISC plus luchtveringassen.

- Snelle en eenvoudige montage/demontage direct aan het voertuig
- Krachtige hydraulische aandrijving met maximaal 28 t

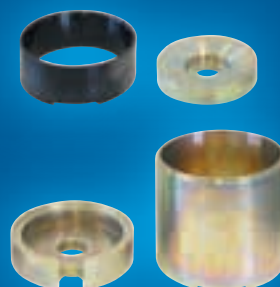

KL-1011-111



Voor Silentlager met boring-Ø as 119 mm (lager uitgebouwd ca. 132 mm). Ingebouwd bijv. op BPW ECO Air/ECO Air Compact assen met stalen rubberen bussen.

- Snelle en eenvoudige montage/demontage direct aan het voertuig
- Krachtige hydraulische aandrijving met maximaal 28 t
- Voor excentrische boring

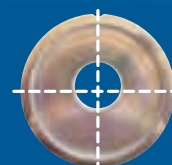

Excentrisch

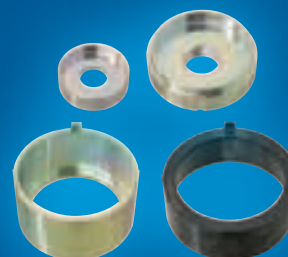

KL-1011-121

Vereiste aandrijving



KL-1010-106 K

Hydraulische aandrijfsets



KL-0215-35 M28

Hydraulische handpomp 28t

KL-0173-460 K

GEREEDSCHAPSSET

voor *spoed herstel schroefdraad, rechtse/linkse*



Universeel toepasbaar aan rechtse en linkse M50 - M120x1,5 schroefdraden.

- SNEL, DESKUNDIG en ZONDER SPANEN, gewoon EFFICIËNT!
- Eenvoudig en snel terugvormen van beschadigde uitwendige schroefdraden direct aan het voertuig
- Tijdrovende en dure vervanging van assen bij beschadigde schroefdraden van de as vallen weg
- Spaanderloos terugvormen van de schroefdraad door rollen (vormen, drukken, prenten)
- Geen verwijdering van materiaal vergeleken met schroefdraadsnijden en vijlen
- Oorspronkelijke geometrie en vastheid blijven geheel behouden
- Oppervlak van de schroefdraad wordt weer extra gecompriëerd
- Schroefdraad blijft tot 2-voudig hoger dynamisch belastbaar
- Verdere schroefdraadrolsets als toebehoren verkrijgbaar

Geschikt voor: universeel



Toepassingsfilm



THREAD RESET

Code	Artikelnr.	voor schroefdraden	Schroefdraadsoort	Stijging	Gewicht
3436217	KL-0173-460 K	M50 - M120	Rechtse/linkse schroefdraad	1,5 mm	3 kg

Accessoires:

Code	Artikelnr.	Benaming	Stijging	Aantal rollen	Schroefdraadsoort	Gewicht
3436098	KL-0173-4601	Jeu de roulettes à filets pour 1 mm pente	1,0 mm	3	Rechtse schroefdraad	350 g
3436128	KL-0173-4602	Jeu de roulettes à filets pour 2 mm pente	2,0 mm	3	Rechtse schroefdraad	350 g

KL-0173-4620 K

SPOED HERSTELGEREEDSCHAP-SET



- Schroefdraadvormende gereedschapset voor draad M3-M16
- Traploos verstelbare basisdrager
- Schroefdraad wordt terug gevormd naar de oorspronkelijke geometrie zonder snijden door walsen
- Sterkte van de schroefdraad blijft volledig behouden
- In een praktische kunststof koffer met inzetstuk

Geschikt voor: universeel

THREAD RESET

Code	Artikelnr.	voor schroefdraden	Schroefdraadsoort	Stijging	Gewicht
3291375	KL-0173-4620 K	M3 - M16	Rechtse schroefdraad	0,8 mm, 1,0 mm, 1,25 mm, 1,5 mm, 1,75 mm, 2,0 mm	1,1 kg

KL-0173-662 A

SPOED HERSTELGEREEDSCHAP (M22X1,5)



Universeel toepasbaar aan wielbouten van bedrijfsvoertuigen, wielschroeven of andere schroefdraden van M22x1,5 mm.

- Snelle en kosten besparende terugvorming van beschadigde schroefdraden
- Schroefdraad wordt naar zijn oorspronkelijke geometrie terug gevormd
- Geen materiaalslijtage
- Vastheid van de wielbouten/-schroeven blijft gehandhaafd
- Compacte constructie

Geschikt voor: universeel



Toepassingsfilm

THREAD RESET

Code	Artikelnr.	voor schroefdraden	Aandrijving (6-kant)	Gewicht
3465020	KL-0173-662 A	M22x1,5	46 mm	150 g

KL-1029-20 A

WIELAFDRUKKLEM / CARROSSERIEKLEM

Made in Germany



Universeel passend voor bedrijfsvoertuigen, gemeentevoertuigen, landbouwmachines en personenauto's.

- Voor het snelle en sterke afdrucken van vastzittende wielen
- Ook geschikt voor verschillende richtwerkzaamheden aan carrossiedelen
- Compacte constructie voor krappe omstandigheden
- In lengte verstelbaar door drukstukken, verlengstukken en fijne afstelling



Geschikt voor: universeel

Code	Artikelnr.	Slag	Belasting (max.)	Uitvoering	Aandrijving	Gewicht
3412865	KL-1029-20 A	15 mm	17 t	traploos	hydraulisch	4,6 kg

KL-1028-2226/ -2232

WIEL CENTREER SET

Made in Germany

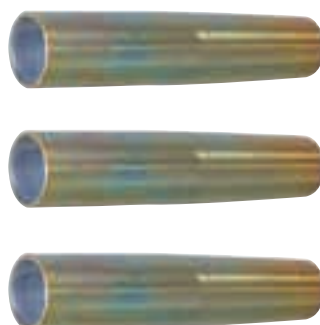

Geschikt voor veel bedrijfsvoertuigen.

- Voor eenvoudige en probleemloze montage van bedrijfswagenwielen
- Het wiel wordt erop en eraf geschroefd met een 1/2" ratel

Code	Artikelnr.	Bevestigingsdraad	Buiten-Ø	Aandrijving (4-kant)	Uitvoering	Lengte	Gewicht
1805134	KL-1028-2226	M22x1,5	26 mm	1/2"	conisch	115 mm	0,5 kg
1901753	KL-1028-2232	M22x1,5	32 mm	1/2"	conisch	115 mm	1 kg

KL-0115-210

WIELNAAFSLIJPER

voor tapeinden, bedrijfsvoertuigen

Made in Germany



Universeel toepasbaar aan wielnaven bij bedrijfsvoertuigen en transportvoertuigen met wielbouten.

- Voor de snelle reiniging van het raakvlak van de velg
- Vaste corrosierestanten kunnen eenvoudig worden verwijderd
- Gepatenteerde snelwisselopname voor nauwkeurige centrering tussen basislichaam en slijper



Geschikt voor:
universeel

Code	Artikelnr.	Aandrijving (6-kant)	Buiten-Ø	Lengte	Gewicht
3463966	KL-0115-210	3/8"	57 mm	170 mm	900 g

KL-1070-13X

DUBBELE SLAGSLEUTEL

Made in Germany



- Voor het eenvoudig los- en aandraaien van vastzittende schroefverbindingen
- Unieke slagmoersleutel met dubbel sleutelprofiel
- Ook geschikt voor moeilijk toegankelijke plaatsen
- Aandraaien met aanhaalmoment mogelijk (3/4")
- Incl. ingegraveerde omrekeningsformule voor

Geschikt voor: universeel



Code	Artikelnr.	Ring-profiel	Breedte over flat 1	Breedte over flat 2	Aandrijving (4-kant)	Lengte	Gewicht
3424766	KL-1070-1301	12-kant	21 mm	24 mm	3/4"	235 mm	550 g
3434222	KL-1070-1302	12-kant / Binnen-TX	19 mm	E24	3/4"	235 mm	600 g
3434257	KL-1070-1303	Binnen-TX	E18	E20	3/4"	235 mm	650 g
3478467	KL-1070-1304	12-kant	27 mm	30 mm	3/4"	250 mm	650 g
3478408	KL-1070-1305	12-kant	22 mm	26 mm	3/4"	243 mm	650 g

KL-1072-100

REMCLAUW-HEFHULP

vrachtwagen

Made in Germany



Universeel geschikt voor ca. 90% van de remklauwen van bedrijfsvoertuigen, aanhangwagens en opleggers op de markt.

- Maakt het gemakkelijk en rugvriendelijk optillen van zware remklauwen met behulp van een werkplaatskraan mogelijk
- Nauwkeurige hoekpositionering
- Eénmansbedrijf



Geschikt voor: universeel

Code	Artikelnr.	Belasting (max.)	Aantal instelposities	voor positie remklauw	Lengte	Breedte	Hoogte	Gewicht
3415589	KL-1072-100	75 kg	8	0:00 tot 5:00 en 7:00 tot 12:00 klok	508 mm	316 mm	50 mm	2,1 kg

KL-0114-894

ABS SENSORGAT REINIGER

Ø 18 mm (2 stuks)

Made in Germany



Universeel passend voor ABS-sensor-bevestigingsboringen met Ø 18 mm.

- Voor het snelle een eenvoudige reinigen van de bevestigingsboring
- Aandrijving met gebruikelijke 1/4" ratel

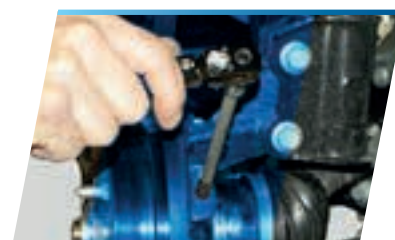

Geschikt: universeel, vooral voor:

VW **AUDI** **BMW** **MERCEDES** **PEUGEOT** **RENAULT**

Code	Artikelnr.	Diameter	Aandrijving (4-kant)	Gewicht
3448886	KL-0114-894	18 mm	1/4"	90 g

8571-01

MOMENTSLEUTEL

DREMOMETER DX 520-1000 Nm

Made in Germany



- Momentsleutel met aanhaalmoment 520 - 1.000 Nm met aluminium verlengbuis
- Voor gecontroleerd rechtsom aandraaien
- 3/4" vierkantaandrijving met penborging
- Maximale afwijking van +/- 3% (nauwkeuriger dan de norm)
- Dubbele-schaal met een schaalindeling van 10 Nm en 10 lbf ft

Code	Artikelnr.	Aandrijving (4-kant)	Moment (min./max.)	Precisie	Aanhaalrichting	Lengte	Gewicht
7694010	8571-01	3/4"	520 Nm - 1000 Nm	+/- 3%	Rechtsaf	812 mm	4,48 kg

8563-N-05

MOMENTSLEUTEL**DREMOMETER DNR-Set 3/4" 155-760 Nm**

Made in Germany



- Momentsleutel met aanhaalmoment 155-760 Nm met aluminium verlengbuis
- Voor gecontroleerd rechtsom aandraaien
- Incl. rechtsom draaiende opsteekbare ratel 3/4"
- Maximale afwijking van +/- 3% (nauwkeuriger dan de norm)
- Nonius-schaal - resolutie 1,0 Nm



Toepassingsfilm

Code	Artikelnr.	Aandrijving (4-kant)	Moment (min.)	Moment (max.)	Nonius	Precisie	Aanhaalrichting	Lengte	Breedte	Hoogte	Gewicht
3107043	8563-N-05	3/4"	155 Nm	760 Nm	1 Nm	+/- 3%	Rechtsaf	812 mm	45 mm	35 mm	5,5 kg

Made in Germany



36 2-200

BANDSLEUTEL**Ø 200 mm, 285 mm**

- Met sterke, slipvaste stoffen tape
- Extra breed = 25 mm
- Verchroomd

Code	Artikelnr.	voor Ø	Bandbreedte	Materiaal
6327400	36 2-200	200 mm	25 mm	Chroom-vanadiumstaal 31CrV3

Made in Germany



1.37/2

CILINDERBUS-UITTREKKER

- Voor het verwijderen van natte cilinderbussen
- De drie bekken spreiden zich automatisch bij het aandraaien



KL-0122-193

OLIEFILTERSLEUTEL UNIVERSEEL**Ø 110 - 145 mm**

Universeel passend.

- Voor het snelle losmaken van oliefilters en luchtdrogerpatronen
- Ook voor nauwe plaatsomstandigheden



Geschikt voor: universeel

Code	Artikelnr.	Aandrijving (6-kant)	Aandrijving (4-kant)	voor Ø (min. - max.)	Hoogte
2967448	KL-0122-193	24,0 mm	1/2"	110 - 145 mm	109 mm

Code	Artikelnr.	Aandrijving (6-kant)	Aansluitschroefdraad	Spreidbereik (min./max.)
8017200	1.37/2	36	G 1/2"	60 - 160 mm

KL-4077-10 K

SCHARNIER-RINGSLEUTELSET**open, 150 mm**

Universeel passend voor moeilijk toegankelijke leidingschroefverbindingen aan het voertuig als bijv. aan brandstofsysteemen, remsysteemen, hydraulische besturingssystemen, uitlaatgassysteemen en nog veel meer.

- Voor het eenvoudige los- en vastdraaien van schroefverbindingen van leidingen
- Extra lange, open sleuteluitvoering met draaikop

Inhoud:

Sleutelwijdten: 12 mm, 13 mm, 14 mm, 17 mm, 19 mm, 22 mm



Code	Artikelnr.	Profiel	Aandrijving (4-kant)	Lengte (instekelement)	Uitvoering	Draaihoek	Opslag	Inhoud	Gewicht
3459993	KL-4077-10 K	12-kant	3/8"	150 mm	open / met scharnier	+/- 90°	koffer	6	1,6 kg

MICRO-ENDOSCOOP / ENDOSCOOP

KL-0880-10 K

MICRO-ENDOSCOOP Ø 3,9 mm

Universeel toepasbaar voor personenauto's, transportvoertuigen, bedrijfsvoertuigen, bussen, bouwmachines, landbouwmachines

- Maakt een snelle en eenvoudige inspectie van extreem moeilijk toegankelijke bouwdeelen mogelijk
- Voor de professionele schade-analyse aan motoren, versnellingsbakken, aanzuigsystemen enz.
- Tegen stof en water beschermd objectief met reguliere LED-verlichting
- ±180° draaihoek door 2-weg-scharnier
- Live observering met 5,0" HD kleuren-display met zoom-, draai- en spiegelfunctie
- Foto- en videodocumentatie met datum en tijd
- incl. 8 GB microSD kaart en sterke 3,7 V lithium-polymeer-accu (5000 mAh)
- Verbinding met smartphone, tablet en laptop etc. mogelijk
- Directe weergave van foto's en video's op het display

Kenmerken:

- ±180° 2-zijdig kantelbaar
- 1 m Kabellengte
- 5" Display
- 1280 x 720 Pixelresolutie
- LED's (6 stuks / 3 niveaus)
- Temperatuurbereik -10 °C – +60 °C
- 5.000 mAh lithium-polymer battery



KL-8090-402

ENDOSCOOP "BESPAARDEAL"

KL-0880-10 K - Micro-Videoscoop, Ø 3,9 mm zie links.

KL-0870-10 K - Videoscoop met reinigingsfunctie

- Maakt het localiseren en doelmatig verwijderen van verontreinigingen mogelijk
- Gevarieerd toepasbaar aan het voertuig
- De dwars aangebrachte camera met LED-verlichting en reinigingsproeier bereikt ook moeilijk toegankelijke punten, bijv. de verdamper van de airco
- Slanke camera-eenheid Ø 15 x 23 mm met een sterke reinigingsproeier
- Tegen stof en water beschermd objectief met regelbare LED-verlichting
- Tank 250 ml voor reinigingsvloeistoffen
- Live observering met 3,5" kleurendisplay met zoom-, draai- en spiegelfunctie
- Foto- en videodocumentatie met datum/tijd
- incl. 8 GB microSD kaart en sterke 3,7 V lithium-polymeer-accu (1650 mAh)
- Directe weergave van foto's en video's op het display

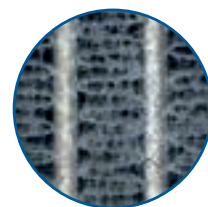
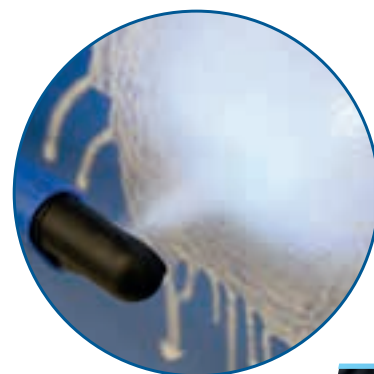

ervoor



erna



Code	Artikelnr.	Draaihoek	Kabel-Ø (max.)	Lengte (kabel)	Accu	Temperatuurbereik
3444910	KL-0880-10 K	+/- 180°	3,9 mm	1 m	5.000 mAh	-10 °C – +60 °C

Code	Artikelnr.	Resolutie	Draaihoek
3469913	KL-8090-402	1280x720 / 720x625	+/- 180°



KL-0880-11 K

360° MICRO-ENDOSCOOP, Ø 3,9 mm met 4-weg-scharnier

Universeel toepasbaar aan personenauto's, bedrijfsvoertuigen en transportvoertuigen, bussen, bouwmachines, landbouwmachines.

- Maakt een snelle en eenvoudige inspectie van extreem moeilijk toegankelijke bouwdelen mogelijk
- Voor de professionele schade-analyse aan motoren, versnellingsbakken, aanzuigsystemen enz.
- Extreem slanke Ø 3,9 mm micro-camera met 1280 x 720 pixels
- Tegen stof en water beschermd objectief met regelbare LED-verlichting
- ±180° draaihoek door 4-weg-scharnier
- Live bekijken via het grote 5,0" HD kleurendisplay met zoom-, draai- en spiegelfunctie
- Foto- en videodocumentatie met datum en tijd
- incl. 32 GB microSD kaart en sterke 3,7 V lithium-polymeer-accu (5000 mAh)
- Directe weergave van foto's en video's op het display



Kenmerken:

- ±180° in alle richtingen (360°)
- 1,2 m Kabellengte
- 5" Display
- 1280 x 720 Pixelresolutie
- LED's (6 stuks / 5 niveaus)
- Temperatuurbereik -10 °C – +60 °C
- 6.000 mAh lithium-polymer battery
- Ergonomische handgreep
- Eenvoudige bediening dankzij joystick en Foto-ontgrendeling via "pistooltrekker"
- Cameralens beschermd tegen stof en water volgens IP67.
- Opbergen wanneer gemonteerd (handgreep en scherm)



Hoek	Hoek	Kabel-Ø (max.)	Opslag
30°	90°	3,9 / 23 mm	in de koffer

Code	Artikelnr.	Draaihoek	Kabel-Ø (max.)	Lengte (kabel)	Accu	Temperatuurbereik
3517381	KL-0880-11 K	+/- 180° (4-weg)	3,9 mm	1,20 m	6.000 mAh	-10 °C – +60 °C

KL-0840-100 K

DIGITALE BATTERIJTESTER



Universeel toepasbaar voor voertuigen met 6/12/24 Volt LOOD-, GEL-, AGM-, EFB- en LITHIUM-accu's.

- Voor de deskundige controle en het rapporteren van de hoedanigheid van accu, generator en startmotor
- Ondersteunt 9 accustandaards conform norm EN, DIN, IEC, SAE, CA, CCA, BCI, MCA en JIS
- Controle van de accu in gemonteerde en gedemonteerde hoedanigheid
- Uitgave van het testrapport met thermische printer
- Real-time controle in het voertuig met een 2,50 m lange meetkabel
- Eenvoudige, menu-ondersteunde bediening in 13 talen
- Volledig geïsoleerde krokodillenklampen en ingebouwde bescherming tegen poolverwisseling

Code	Artikelnr.	Spanningsbereik	Nominale capaciteit (min. - max.)	voor accutype	Display	Accucapaciteit	Gewicht
3477185	KL-0840-100 K	6V / 12V / 24V	1 Ah	AGM-batterij, AGM-spiraalcel-accu, Lood-zuur-accu, EFB-accu GEL-accu, Lithium-accu	3,2"	2.000 mAh	2,3 kg

KL-0880-20

INFRAROOD-THERMOMETER

Universeel toepasbaar bijv. op het gebied van industrie, bouw en voertuigen.

- Voor het snelle meten van temperatuur zonder aanraking
- Ook voor moeilijk toegankelijke voorwerpen en vloeistoffen
- Stevige infrarood thermometer van industriekwaliteit
- Groot temperatuurmeetbereik van -50 tot +550 °C
- Zeer grote meetnauwkeurigheid door instelbare emissiegradendetectie
- Rode 12-punts-laserdoeldetectie (uitschakelbaar)
- Verlicht 1,5" LCD kleurendisplay
- Meetwaarde-behoudfunctie met Min/Max detectie
- Instelbaar LED-waarschuwingslicht bij over- of onderschrijding van de temperatuurgrenswaarde
- Batterijen niet in de leveringsomvang inbegrepen!



Code	Artikelnr.	Meetbereik (min. - max.)	Meettolerantie	Meetduur	Display	Laserkleur	Instelbare emissiegraad	Automatische afschakeling
3475840	KL-0880-20	-50 °C – +550 °C	1.5 %	0,5 Sec.	1,5"	Rood	0,1 tot 1,0	30 Sec.

KL-0080-11 K

REPARATIESET

voor FAKRA-stekkerconnectoren

Universeel passend voor FAKRA kabel-/stekkerconnectoren (RTK031 en RG174).

- Voor het deskundige isoleren, crimpen en repareren van FAKRA kabel-/stekkerconnectoren
- Geen bewerkelijke vervanging van de hele FAKRA coaxkabel noodzakelijk

Geschikt voor: universeel



Code	Artikelnr.	Crimpstukken	Stripstukken	Hoeveelheid per stekkerhuis	Hoeveelheid per contact	Opslag	Lengte	Breedte	Hoogte	Inhoud	Gewicht
3424634	KL-0080-11 K	2	2	5	10	L-BOXX	442 mm	357 mm	151 mm	68	5,3 kg

671 M-003

MULTIFUNCTIONELE BIT-RATELSSET

- 5 in 1: Bitratel, 1/4" haakse ratel, T-greep, draaibare kop, verlenging
- Compacte, flexibele bitratel met 180° draaibare kop
- Verlenging aan het uiteinde van de handgreep maakt diepe inbouwruimtes gemakkelijk toegankelijk
- Kan zeer snel en precies worden afgesteld met de drukknop
- Hoog koppel: ratel max. 65 Nm; 1/4" handgreep max. 50 Nm

NIEUW

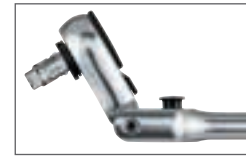

Code	Artikelnr.	Aandrijving (6-kant)	Lengte	Breedte	Hoogte	Gewicht
3543870	671 M-003	1/4"	118 mm	25 mm	18 mm	0,105 kg

R47112002

BITHOUDERSET

met snel-draaihuls 2-delig, lengte 200 mm

GEDORE red



NIEUW

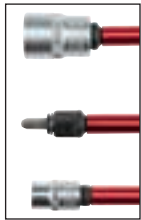

- 2-delige set: Bevat twee magnetische bithouders met een lengte van 200 mm
- Geschikt voor 1/4" bits en doppen in 3/8" en 1/2"
- Snelspanhuls: Maakt snel handmatig roteren mogelijk zonder van gereedschap te wisselen
- Robuust ontwerp: Hoogwaardige materialen voor duurzaam en betrouwbaar gebruik

Code	Artikelnr.	Lengte	Breedte	Hoogte	Gewicht
3301915	R47112002	200 mm	50 mm	22 mm	0,229 kg

R99200001

MAGNEETHEF

met klauw en ledverlichting

GEDORE red



- 4-weg klauwgrijper: maakt het mogelijk om kleine voorwerpen vast te grijpen en veilig vast te houden op moeilijk bereikbare plaatsen
- Geïntegreerde LED-verlichting
- Flexibel ontwerp voor krappe of schuine ruimtes
- Magnetische punt voor het oppakken van kleine metalen onderdelen
- Ergonomische handgreep

NIEUW



Code	Artikelnr.	Lengte	Breedte	Hoogte	Gewicht
3301927	R99200001	720 mm	26 mm	26 mm	0,134 kg

R28002204

MULTI-ONTSTRIPTANG

GEDORE red



- 5-in-1 functie: voor grijpen, strippen, snijden, scheiden en krimpen
- Knipfunctie voor M3 en M3,5
- Krimpbereik van 0,75 - 2,5 mm²
- Strippen van Ø 1 - 3,2 mm

NIEUW

Code	Artikelnr.	Lengte	Breedte	Hoogte	Gewicht
3301910	R28002204	203 mm	55 mm	23 mm	0,262 kg

KL-4007-260

KEERADAPTERSET

90°, 6-delig



Toepassing voorbeeld, niet opgenomen in de opgenomen



Universeel toepasbaar in het dagelijkse leven in de werkplaats.

- Unieke keeradapterset voor 1/4", 3/8" en 1/2" aandrijvingen
- Voor het bereiken van moeilijk toegankelijke schroefverbindingen
- Maakt een verschuiving van de aandrijfas en het keren van de aandrijfkraft mogelijk
- Ook te combineren met andere adapters en verlengstukken
- 2x keeradapter per maat

Geschikt voor: universeel



Toepassingsfilm

Code	Artikelnr.	Aandrijving (4-kant)	Hoek	Opslag	Inhoud	Gewicht
3517330	KL-4007-260	1/4" 3/8" 1/2"	90°	in kunststof bekleding	6	250 g

KL-0126-2701 / KL-0126-2702

KLEMHENDEL

Universeel toepasbaar bijv. op het gebied van industrie, bouw en voertuigen.

- Voor het tegenhouden en positioneren van schroeven, moeren, klemmen enz.
- Op afstand bedienbare mini bankschroef
- Stevige spanbekken, met kartelmoer aan de handgreep vast te zetten
- Speciaal voor moeilijk toegankelijke plaatsen
- Veilig houvast door geribbeld oppervlak van de spanbek

Geschikt voor: universeel



Code	Artikelnr.	Spanbereik	Bekbreedte	Bekhoogte	Kleur	Lengte	Gewicht
3518094	KL-0126-2701	0 - 45 mm	12,5 mm	8mm	blauw/zwart	275 mm	70 g
3518108	KL-0126-2702	0 - 45 mm	12,5 mm	8mm	blauw/zwart	375 mm	100 g

KL-0100-83 K

KRACHTSLEUTELSET

3/4", 200 mm, 9-delig

Geschikt voor: universeel



Universeel passend voor wielbevestigingen en andere schroefverbindingen.

- Stevige 9-delige set in extra lange 200 mm uitvoering
- Voor het los- en vastdraaien van diep liggende schroefverbindingen
- Slagschroevendraaiers geschikte inzetstukken met opname voor borgpen
- Incl. reductiestuk 1" naar 3/4"

Inhoud: 1x SW 27 mm, x-tra lange krachtdop
 1x SW 30 mm, x-tra lange krachtdop
 1x SW 32 mm, x-tra lange krachtdop
 1x SW 33 mm, x-tra lange krachtdop
 1x SW 36 mm, x-tra lange krachtdop
 1x SW 38 mm, x-tra lange krachtdop
 1x SW 41 mm, x-tra lange krachtdop
 1x SW 46 mm, x-tra lange krachtdop
 1x reductiestuk 1" - 3/4"

Code	Artikelnr.	Profiel	Aandrijving (4-kant)	Insteeklement, lengte	Opslag	Lengte	Breedte	Hoogte	Inhoud	Gewicht
3518450	KL-0100-83 K	6-kant	3/4" 1"	200 mm	in de koffer	250 mm	220 mm	130 mm	9	17 kg

KL-4991-111 B

WANDHOUDER VOOR APPARATEN OP BATTERIJEN



Universeel toepasbaar.

- Voor het overzichtelijke opbergen van max. 5 accuschroevendraaiers of eendere apparatuur
- Kogelgelagerde lade voor het opbergen van boren, inzetstukken, reserveaccu's etc.
- Royale schap met slipvaste rubberen bekleding
- Houder met kabeldoorvoer voor de opname van een 3- of 4-voudige contactdoos
- Geperforeerde wand aan beide kanten voor verdere accessoires
- Stevige constructie
- Eenvoudige muurmontage



Geschikt voor: universeel

Code	Artikelnr.	Lengte	Breedte	Hoogte	Belasting (max.)	Aantal houders	Materiaal	Gewicht
3475484	KL-4991-111 B	540 mm	250 mm	340 mm	110 kg	5	Staalplaat	11 kg

1504 XL-S-198

WERKBANK MET BASIS-ASSORTIMENT

Made in Germany



Idaéal geschikt voor service- en onderhoudswerkzaamheden aan landbouwmachines, bedrijfsvoertuigen en transportvoertuigen.

- Omvangrijk assortiment steeksleutels met 1/4" en 1/2"
- Ring-steeksleutel-set 6 - 34 mm
- Veel schroevendraaiers, tangen, slaggereedschap en nog veel meer
- Volledigheidscontrole door 2-kleurige schuimleg
- Grote opberg ruimte met schap en deur
- Veiligheid door hielbescherming voor personen
- Centrale vergrendeling met cilinderslot
- Lades volledig uittrekbaar, uitneembaar
- Veiligheidsvergrendeling per lade, eenhandbediening
- GEDORE trapezium asconstructie voor soepel rijden, flexibiliteit en richtingsstabiliteit

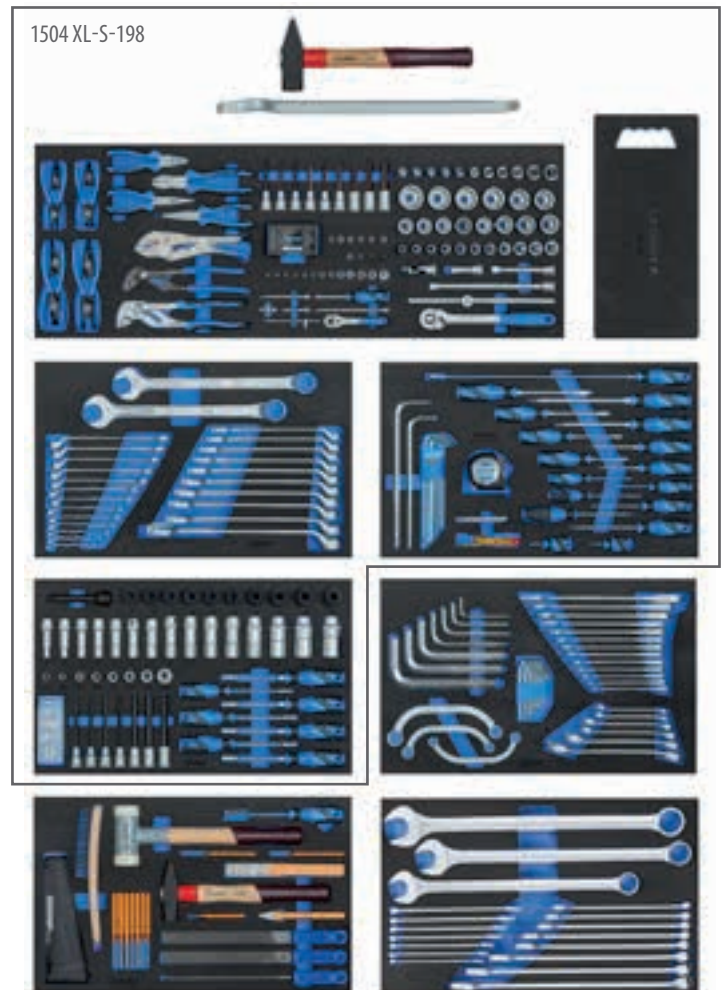

Code	Artikelnr.	Aantal schuiflade	Draagkracht, schuiflade	Draagkracht, zware schuiflade	Draagkracht (statisch / dynamisch)	Materiaal	Lengte	Breedte	Hoogte	Inhoud	Gewicht
3434826	1504 XL-S-198	7	40 kg	60 kg	1000 / 750 kg	plaatstaal	1.250 mm	630 mm	985 mm	198	154,3 kg
3434834	1504 XL-S-306	7	40 kg	60 kg	1000 / 750 kg	plaatstaal	1.250 mm	630 mm	985 mm	306	175 kg

KL-4999-420

WERKPLAATS TROLLEY

vrachtwagen assortiment handgereedschap

Made in Germany



Universeel toepasbaar.

- Uitgebreid gamma van bedrijfsvoertuigen/landbouwmachines voor professionelen
- Gereedschap in metrische uitvoering
- Brede laden met volledig uittrekmechanisme
- Grote bergruimte met plank en deur
- Centrale vergrendeling met cilinderslot
- Veiligheidsslot voor elke lade, met één hand te bedienen

Inhoud:

- 1/4"-assortiment (4-13 mm, IN 4-8 en T8-T25)
- 1/2"-assortiment (10-32 mm, T20-T60 lang, IN 6-19 mm en IN lang 6-14 mm, krachtschroevendraaier-inzetstukken 17-32 mm en telescopische ratel)
- 3/4"-assortiment (21-60 mm, E24 en IN lang SW 14 en krachtschroevendraaier-inzetstukken 24-41 mm)
- Bit-set en ratel-schroevendraaier
- Schroevendraaierset (sleuf 4,5-8, PH 1-4, T10-T40 en IN 2-10)
- Schroevendraaierset (6-41 mm + remleiding- en starter-blok-sleutel)
- Slagsleutelsets (E18/E20/E24, 6-kant 24/26/27 mm en 12-kant 19/21/24 mm)
- Omvangrijk tangenassortiment
- Omvangrijk slag- en hendelgereedschapassortiment
- Omvangrijk meet-, scheidings- en verspaningsgereedschapassortiment

Code	Artikelnr.	Lengte	Breedte	Hoogte	Draagkracht (statisch / dynamisch)	Type schuiflade	Aantal laden	Inhoud	Gewicht
3418367	KL-4999-420	1.200 mm	635 mm	985 mm	1000 / 750 kg	Volledig uittrekbaar	6	302	220 kg

Uw dealer/stempel:

GEDORE
AUTOMOTIVE EXPERIENCE

HEAVY DUTY geldig van
01.05. tot 31.08.2026
Slechts zolang de voorraad strekt.

Levering zonder decoratie.
Technische wijzigingen voorbehouden.
Alle vermeldingen onder Vraag onze regionale dealer.

GEDORE Automotive GmbH
Breslauer Straße 41 | 78166 Donaueschingen | GERMANY
Tel. +49 771 83223-0 | info.gam@gedore.com

gedore-automotive.com