

159
Top-Angebote

NEU

**Der stationäre GEDORE-
Federspanner jetzt mit
mobilem Arbeitsgestell!**

Seite 2-3

SOLUTIONS

NEWS + PROMOTION 01.01. - 31.08.2024

MISSION: KLANN POSSIBLE

Sicheres Arbeiten. Zeitersparnis. Durchdachte Werkzeuge.

OPERATION BOARD

Made in Germany



ZEITERSPARNIS

Diese Werkzeuge sparen besonders Zeit und damit echtes Geld.



SICHERES ARBEITEN

Bei diesen Werkzeugen steht die Sicherheit bei der Anwendung besonders im Mittelpunkt



DAS GIBT'S NUR VON GEDORE

Diese Werkzeuge sind von uns geschützt durch Patent, Gebrauchs- oder Geschmacksmuster



MATERIALSCHONEND

Diese Werkzeuge schützen Fahrzeug-/Ersatzteile vor Beschädigungen beim Aus- und Einbau



NFZ

Diese Werkzeuge sind besonders für den Einsatz an Nutzfahrzeugen entwickelt und geeignet



TRANSPORTER

Diese Werkzeuge sind besonders für den Einsatz an Transportern entwickelt und geeignet



PKW

Diese Werkzeuge sind besonders für den Einsatz an PKW entwickelt und geeignet

KL-5501 B Z

FEDERSPANNER

mit mobilem Arbeitsgestell

Universell passend für nahezu alle McPherson Federbeine am Markt. Besonders passend bei rechts- oder links-steigenden Federn, konischen Federn, exzentrischen Federn, Federn mit geringer Windungsanzahl, Federn mit starker oder unterschiedlicher Federsteigung, Federbeine mit Zuganschlagfeder sowie bei Federbeinen mit elektronischer Regelung und Sensorik.

HINWEIS:

Lieferbar ab Februar 2024

- EINZIGARTIG, SCHNELL und SICHER, einfach BESSER!
- Spannt selbst stärkste Federn - E-MOBILITY-READY
- Schadenfreies Halten über das Dämpferrohr
- Sicheres Spannen direkt über den Federteller
- Federform und Steigung völlig irrelevant
- Keinerlei Eingriffe in die Feder nötig
- Maximale Anwendersicherheit
- Einfachste Handhabung
- Ein-Personen-Bedienung
- Hohe Belastbarkeit
- 4-fache Sicherheit
- Standfest und dennoch flexibel durch mobiles Arbeitsgestell
- Schneller Einsatz des Federspanners direkt beim Fahrzeug

Made in Germany



NEU

Code	No.	Federteller-Ø min.	Federteller-Ø max.	Arbeitsweg	max. Belastung	Antrieb (6-kant)
3469344	KL-5501 B Z	125 mm	220 mm	570 mm	15.000 N	24 mm

KL-5501 B
FEDERSPANNER
 stationär



Universell passend für nahezu alle McPherson Federbeine am Markt.

Besonders passend bei rechts- oder linkssteigenden Federn, konischen Federn, exzentrischen Federn, Federn mit geringer Windungsanzahl, Federn mit starker oder unterschiedlicher Federsteigung, Federbeine mit Zuganschlagfeder sowie bei Federbeinen mit elektronischer Regelung und Sensorik.

- EINZIGARTIG, SCHNELL und SICHER, einfach BESSER!
- Spannt selbst stärkste Federn - **E-MOBILITY-READY**
- Schadenfreies Halten über das Dämpferrohr
- Sicheres Spannen direkt über das Domlager
- Federform und Steigung völlig irrelevant
- Keinerlei Eingriffe in die Feder nötig
- Maximale Anwendersicherheit
- Einfachste Handhabung
- Ein-Mann-Bedienung
- Hohe Belastbarkeit
- 4-fache Sicherheit



Anwendungsfilm

Code	No.	Antrieb	Bruchgrenze	Belastung max.	Spannweite max.	Federteller-Ø	Gewicht
3230503	KL-5501 B	SW 24	60 000 N	15 000 N	570 mm	125 - 220 mm	46 kg

KL-5501-500
MOBILES ARBEITSGESTELL
 für KL-5501 B



Passend für den stationären Federspanner KL-5501 B.
 (Nicht für KL-5501)

- Zur mobilen Montage des Federspanners
- Für flexiblen und standortunabhängigen Einsatz
- Leichtes Verschieben durch Laufrollen
- Leichte Positionierung durch nur eine Person
- Schneller Einsatz des Federspanners direkt beim Fahrzeug
- Standfest und sicher durch stabile GummifüÙe
- Leicht zu verstauen durch kompakte Abmessungen

NEU

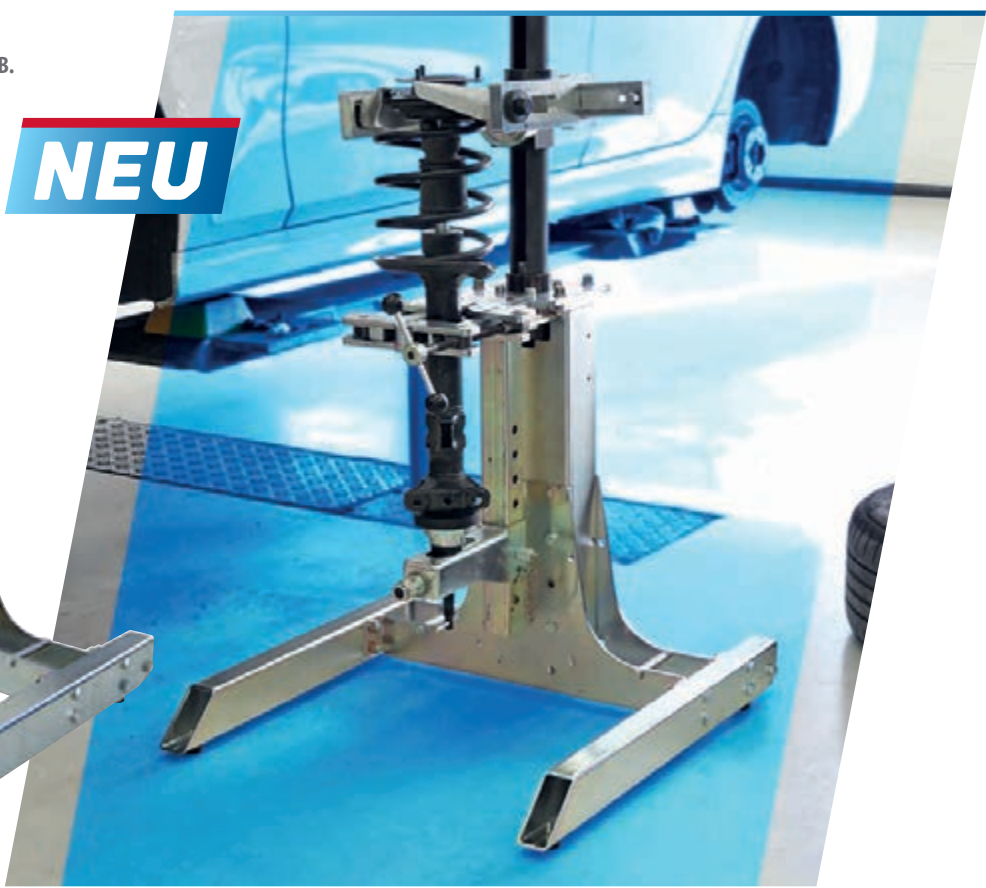

HINWEIS:
 Lieferbar ab Februar 2024

Code	No.	Ausführung	Breite	Höhe	Tiefe	Gewicht
3462242	KL-5501-500	verstellbar	700 mm	605 mm	730 mm	35 kg

Made in Germany



KL-5501-1435 A ADAPTERRING

Passend für Federbeine mit Gabelaufnahme.

- Ermöglicht das sichere Aufsetzen von Federbeinen mit Gabelaufnahme auf die untere Abstützung am stationären Federspanner **KL-5501 / KL-5501 B**

Eignung: universell, insbesondere für:



Code	No.	Adapter-Ø	Stärke
3406199	KL-5501-1435 A	57 mm	20 mm

Made in Germany



KL-5501-40 HANDKURBEL

- Die Handkurbel ermöglicht einen einfachen und schnellen Antrieb des stationären Federspanners **KL-5501 bzw. KL-5501 B** beim Spannen und Entspannen eines McPherson Federbeines



Code	No.	Abtrieb(6-kant)	Länge
3402444	KL-5501-40	24 mm	195 mm

Made in Germany



KL-5501-31 TELLERAUFNAHME-SATZ

Passend für Renault Clio IV (Typ X98); Nissan Qashqai II (J11); VW (MEB Plattform).

- Ermöglicht das sichere Aufnehmen des Federtellers am Federspanner **KL-5501 / KL-5501 B**
- Einfaches Auflegen des Adapters auf dem Federteller
- Adapter Innendurchmesser 60 / 90 mm

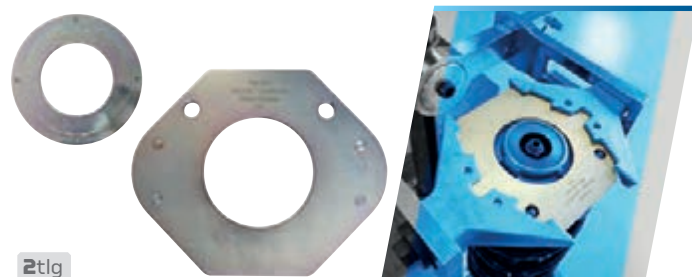

2tlg

Code	No.	Stärke	Innen-Ø 1	Innen-Ø 2
3406059	KL-5501-31	10 mm	60 mm	90 mm

Made in Germany



KL-5501-210 MONTAGE-SATZ für KL-5501 B, verstellbar

Passend für den stationären Federspanner **KL-5501 B**.

- Zur Montage des Federspanners an einem MODULO-Wagen (**KL-4999-12x A / 1507 XL**)
- **Höhenverstellbar** in drei Positionen
- Wandmontage möglich, dann ist die Nutzung von **KL-5501-40** jedoch ausgeschlossen.

NEU



Code	No.	Ausführung	Abstand Antrieb zur Wand	Gewicht
3461068	KL-5501-210	verstellbar	105 mm	10 kg

Made in Germany



KL-5501-212 WANDHALTERUNG lang

Passend für **KL-5501 B** (NICHT für **KL-5501**).

- Die lange Wandhalterung ermöglicht die stabile Montage des stationären Federspanners **KL-5501 B** an einer senkrechten Wand.
- Hierbei ist sowohl die Verwendung einer Handratsche als auch der Handkurbel **KL-5501-40** problemlos möglich.



4tlg

Code	No.	Abstand zur Wand bis Mitte Antrieb	Gewicht
3402169	KL-5501-212	245 mm	3,5 kg

Made in Germany



KL-5501-1431 KUNSTSTOFFAUFLAGE für Stoßdämpfer

- Zum Umrüsten des **KL-5501** Federspanners auf die neuere Version der Auflageplatte

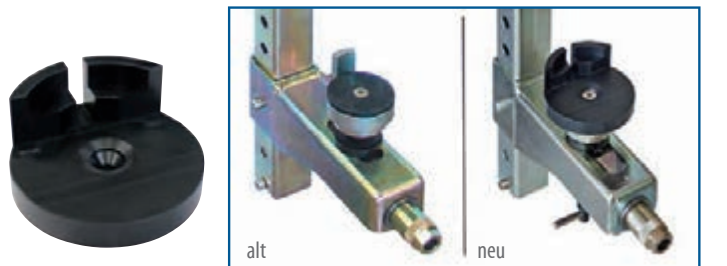

alt

neu

Code	No.	Gesamthöhe	Aussen-Ø	Gewicht
2793520	KL-5501-1431	47 mm	100 mm	180 g

Made in Germany



KL-5501-191
UMBAUSATZ
Spanneinheit lang

Passend für KL-5501.

- Ermöglicht das Fixieren komplexer Federbeine, welche am Dämpferrohr eine sehr geringe Aufnahmeffläche aufweisen
- Durch die Verwendung von **KL-5501-191** und **KL-5501-192** kann **KL-5501** zu **KL-5501 B** umgerüstet werden



Code	No.	Gewicht
3244032	KL-5501-191	2,8 kg

Made in Germany



KL-5501-192
UMBAUSATZ
für Abstützung

Passend für KL-5501.

- Ermöglicht eine erweiterte Verstellmöglichkeit der unteren Abstützung
- Durch die Verwendung von **KL-5501-191** und **KL-5501-192** kann **KL-5501** zu **KL-5501 B** umgerüstet werden



Code	No.	Gewicht
3244059	KL-5501-192	3 kg

KL-0056-11 EA
STOSSDÄMPFER-KOLBENSTANGEN-
WERKZEUGSATZ
in Schaumstoffeinlage

Universell passend für McPherson Federbeine an PKWs.

- Zum schnellen Lösen und Festdrehen der Kolbenstangenmutter an McPherson Federbeinen

Vorteile:

- Halter mit 5/16" Bit-Aufnahme
- Halter mit 1/4" Stecknuss-Aufnahme
- Offene 12-kant Stecknüsse

Eignung: universell



Made in Germany



18tlg

Code	No.	Inhalt	Gewicht
3456226	KL-0056-11 EA	Steckschlüsseinsatz, offen SW 16-21 mm Halter für Bits 5/16" und Stecknüsse 1/4", Schraubendreherbit SW 5-7 mm, T50, XZN12 Stecknuss, 2-kant, 6-8 mm Maulschlüssel mit Ringratsche 19 mm Ring-Maulschlüssel 10 mm, Schaumstoffeinlage	1,5 kg

KL-0050-510 A
STOSSDÄMPFER-KOLBENSTANGEN-
WERKZEUGSATZ



2tlg



Made in Germany



Passend für Mercedes C-Klasse (W203) und CLK (W209) Vorderachse.

- Zum Lösen und Festdrehen der Stoßdämpfer-Kolbenstangenmutter (Nutmutter)

HINWEIS:

KL-0050-51 A Stoßdämpfer-Zapfenschlüssel (Code 3448568) wie **KL-0050-510 A** jedoch ohne den Inbus Einsatz

Code	No.	Inhalt	Gewicht
3448576	KL-0050-510 A	Stoßdämpfer-Zapfenschlüssel (Mercedes) Einsatz (Inbus, SW 7)	160 g

KL-0029-200 K

AUS- UND EINBAUHILFE für McPherson Federbeine

Made in Germany



Passend für McPherson Federbeine, in Verbindung mit den fahrzeugspezifischen Ergänzungsätzen.

ZEIT, KOSTENSPAREND und **EFFIZIENT**, einfach **HILFREICH!**

- Einzigartige Spezialvorrichtung zum einfachen Komprimieren bzw. Verringern der Federbein-Gesamtlänge
- Ermöglicht einen äußerst schnellen Aus- und Einbau von McPherson Federbeinen, speziell bei Fahrzeugachsen mit Federbein-Klemmbohrungen
- Extreme Zeit- und Kostenersparnis, da hierdurch Arbeiten wie das Lösen von Achsteilen sowie eine Achsvermessung komplett entfallen
- Federform und Steigung sind hierbei völlig irrelevant
- Keinerlei Eingriffe direkt in die Feder nötig
- Maximale Anwendersicherheit
- Einfachste Handhabung
- Hohe Belastbarkeit
- 4-fache Sicherheit



Anwendungsfilm



Erforderliches Zubehör:

Fahrzeugspezifische Ergänzungsätze - KL-0029-1..

Eignung:



Code	No.	Belastung (max.)	Spannweite* (min/max)	Spannweg*	Aufbewahrung	Antrieb der Spannmutter
3434419	KL-0029-200 K	17.500 N	250 - 410 mm	160 mm	im Koffer	27 mm

* = jeweils ohne Auflageplatte

KL-0029-110 A

ERGÄNZUNGSSATZ VW-AUDI Gr. 1, Gr. 2, Gr. 3

Made in Germany



7tlg

Passend für VW-Audi, Seat, Škoda Fahrzeuge auf MQB, PQ25, PQ35 sowie NSF-Plattform.

- Für den erleichterten Ausbau des Federbeins
- Nur in Verbindung mit Federvorspanngrundgerät KL-0029-100 / -200

Eignung: **VW** **AUDI** **SEAT** **SKODA**

Code	No.	Inhalt	Gewicht
3127850	KL-0029-110 A	1x KL-0029-111 - Auflageplatte, Gr. 1 1x KL-0029-120 A - Ergänzungsatz, Gr. 2 1x KL-0029-130 A - Ergänzungsatz, Gr. 3	3,5 kg

KL-0029-160 A

ERGÄNZUNGSSATZ

Made in Germany



2tlg

Passend für BMW Vorderachs-Federbeine, z.B. BMW 3er (E46 / E90 / E91 / E92); 5er (E39 / E60 / E61); 1er (E81 / E87); X1 (E84).

- Für den erleichterten Ausbau des Federbeins
- Nur in Verbindung mit Federvorspanngrundgerät KL-0029-100 / -200

Eignung: **BMW**

Code	No.	Inhalt	Größe	Gewicht
3275221	KL-0029-160 A	Auflageplatte Gr. 6 mit Bolzen Auflagering Gr. 6	6	2,3 kg

Made in Germany



KL-0029-150

ERGÄNZUNGSSATZ

Ford, Gr. 5

Passend für Ford Vorderachs-Federbeine. Eingebaut bei z.B. Ford Mondeo IV (BA7), S-Max (WA6) und Galaxy (WA6).

- Für den erleichterten Ausbau des Federbeins
- Nur in Verbindung mit Federvorspann- grundgerät KL-0029-100 / -200



4tlg

Code	No.	Inhalt	Größe	Gewicht
3077233	KL-0029-150	Auflageplatte Gr. 5 mit Bolzen, Auflagering Gr. 5 2 Verlängerungshülsen	5	3,6 kg

Made in Germany



KL-0029-152

ERGÄNZUNGSSATZ

Ford, Gr. 8

Passend für Ford Vorderachs-Federbeine, z.B. bei Ford Kuga I und Kuga II (DM2).

- Für den schnellen Aus- und Einbau des McPherson Federbeins
- Nur in Verbindung mit Grundgerät KL-0029-100 / -100 A



3tlg

Code	No.	Inhalt	Größe	Gewicht
3419290	KL-0029-152	1x Auflagering Gr. 5 1x Ergänzungssatz Ford, Gr. 8, Klein	8	2,5 kg

KL-0104-21 KB

SPREIZWERKZEUG VERSTELLBAR

mit Keilen (Nr. 1 + 2 + 4 + 5)

Passend für Federbein-Klemmbohrungen und Traggelenkaufnahmen.

- Ermöglicht das fachgerechte Aufweiten der Federbein-klemmbohrung oder der unteren Traggelenkaufnahme
- Um festsitzende Stoßdämpfereinheiten bzw. Traggelenke beschädigungsfrei herauszuziehen

Vorteile:

- Kein Verkanten des Spreizwerkzeugs!
- Kein zu starkes Aufweiten der Klemmbohrung dank Spreizkeilen mit Anschlag!
- Keine Beschädigung des Guss- bzw. Aluminium-Achsschenkelgehäuses!
- Klemmschlitze außerhalb der Mitte stellen kein Problem dar!

Eignung: universell, insbesondere für: **VW** **AUDI** **BMW** **MERCEDES** **FORD**

FIAT **RENAULT** **PEUGEOT** **VOLVO**

6tlg

Code	No.	Spreizmaß	Gewicht
3269396	KL-0104-21 KB	Keil 1: a=5.5 mm, b=12.0 mm / Keil 2: a=2.0 mm, b=8.0 mm / Keil 4: a=5.5 mm, b=9.5 mm / Keil 5: a=12.5 mm, b=17.0 mm	1,75 kg

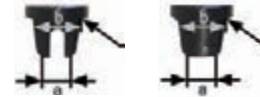

KL-0033-10 E Z

INNENFEDERSPANNER KOMPAKT

mit Gr. 2A und 0A

Universell passend für Fahrwerksfedern an Quer- und Raumlener-Achsen z.B. bei Audi A4 B8 (8K), A5 (8T), A6 (C7 / 4G), A7 (C7 / 4G), Q5 (8R); Mercedes-Benz E-Klasse (W211, W212), C-Klasse (W204), GLA (X156), GLK (X204); Ford Focus II (MK2); BMW 1er (E81); VW Passat (B8/3G).

- Ermöglicht den schnellen und sicheren Aus- und Einbau von Fahrwerksfedern
- Für sehr kleine Durchgangsbohrung (ca. Ø 34 mm) im Querlenker

Vorteile:

- Besonders kompakte Bauweise (ca. Ø 34 mm)
- Keine Achsvermessung notwendig
- Sehr hohe Zeitersparnis
- Sehr sicheres Spannen durch 3-Punkt-Sicherheitsarretierung
- Kein Herausdrehen der Feder

Empfohlenes Zubehör:

KL-0033-300 E - Niederhalter-Satz in Schaumstoffeinlage

Eignung: universell, insbesondere für:

VW **AUDI** **MERCEDES** **BMW** **PORSCHE** **FORD**

Code	No.	Max. Belastung	für Feder-Ø	Arbeitsweg	Spannweite	Ø-Spannzylinder
3421198	KL-0033-10 E Z	30.000 N	80 mm (innen) bis 130 mm (außen)	100 mm	116 - 216 mm	ca. 34 mm

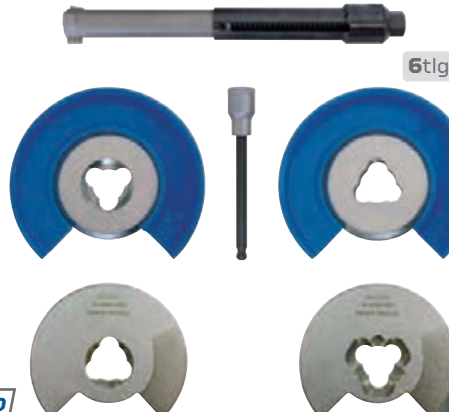

6tlg



Anwendungsfilm

KL-0033-300 E

NIEDERHALTER-SATZ, Quer- und Raumlener



ohne Niederhalter

mit Niederhalter

5tlg

Universell passend für Quer- und Raumlener-Achsen, z.B. bei VW-Audi, Porsche, Mercedes, BMW, Ford, etc.

- Erleichtert den Aus- und Einbau von Fahrwerksfedern an Quer- und Raumlener-Achsen
- Das Fahrwerk bleibt "ausgefедert"
- Erhohet den Platz fur den Federwechsel

Eignung: universell, insbesondere fur:



Code	No.	Antrieb	Durchmesser Abstutzung	Spannweg (Verstellmutter kurz)	Spannweg (Verstellmutter lang)
3275205	KL-0033-300 E	SW 22	40/50 mm	80 - 113 mm	105 - 138 mm

KL-8041-300

PREMIUM-RADLAGER-PAKET



68tlg

Universell passend.

- Zum fachgerechten Aus- und Einbau von Radlagern, Radnaben und Gelenkwellen
- Selbst stark festsitzende oder eingerostete Radlager lassen sich durch den Hydraulik-Zylinder problemlos herausziehen

Erforderliches Zubehor: Hydraulik-Pumpe

Code	No.	fur \varnothing (min.)	fur \varnothing (max.)	Antrieb	Inhalt
3434974	KL-8041-300	60 mm	85 mm	mechanisch hydraulisch	Radlager Werkzeugsatz, Radnabenabzieher-Satz, Schlagauszieher 4,8 kg, Erganzungssatz fur Antriebswelle, Hydraulischer Antrieb, Hydraulik-Zylinder 17 t

KL-8041-400

PREMIUM-RADLAGER-PAKET

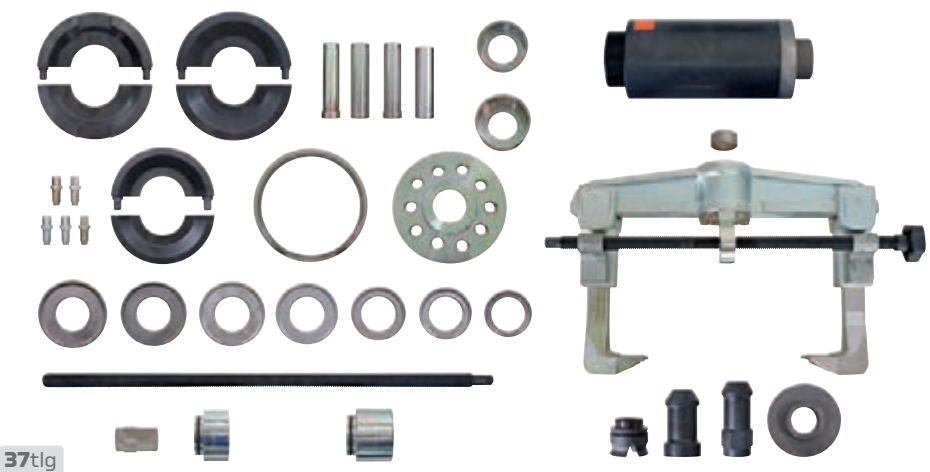

37tlg

Passend fur den Aus- und Einbau von Radnaben-Lagereinheiten mit \varnothing 72 / 78 / 82 / 85 mm, z.B. bei VW, Audi, Seat, Skoda, Ford, Mazda, Volvo, etc.

- Zum fachgerechten Aus- und Einbau von Radnaben-Lagereinheiten
- Besonders kraftvoll durch den 17 t Hydraulik-Zylinder



Code	No.	Antriebsart	Belastung (max.)	Gewicht
3449823	KL-8041-400	hydraulisch	12 t	29 kg

KL-8041-400 E

PREMIUM-RADLAGER-PAKET

Made in Germany



Passend für den Aus- und Einbau von Radnaben-Lagereinheiten mit Ø 72 / 78 / 82 / 85 mm, z.B. bei VW, Audi, Seat, Skoda, Ford, Mazda, Volvo, etc.

- Zum fachgerechten Aus- und Einbau von Radnaben-Lagereinheiten
- Besonders kraftvoll durch den 17 t Hydraulik-Zylinder

NEU

Code	No.	Antriebsart	Belastung (max.)	Aufbewahrung	Gewicht
3449831	KL-8041-400 E	hydraulisch	12 t	in Schaumstoffeinlage	30 kg

KL-0041-452 C

RADLAGER-MONTAGEWERKZEUG

Ø 85 mm

Passend für Hinterachsen mit Radlager-Ø 85 mm, z.B. an Toyota ProAce; Peugeot Expert, Traveller; Citroen Jumpy; Opel Zafira, Vivaro, Renault Traffic, Fiat Talento etc.

- Zum Aus- und Einbau der Radlagereinheit direkt am Fahrzeug
- Erforderlich an Radnaben ohne Mittelbohrung
- Keine Beschädigung des Lagers, da beim Einbau über den Lageraußenring gedrückt wird

Zusätzliche Antriebsteile erforderlich!
 KL-0040-2500 - Hydraulik-Zylinder, 17 t
 KL-0039-802 - Hydraulischer Antrieb
 KL-0041-380 A - Radnabenauszieher
 KL-0215-35 M25 - Handpumpe

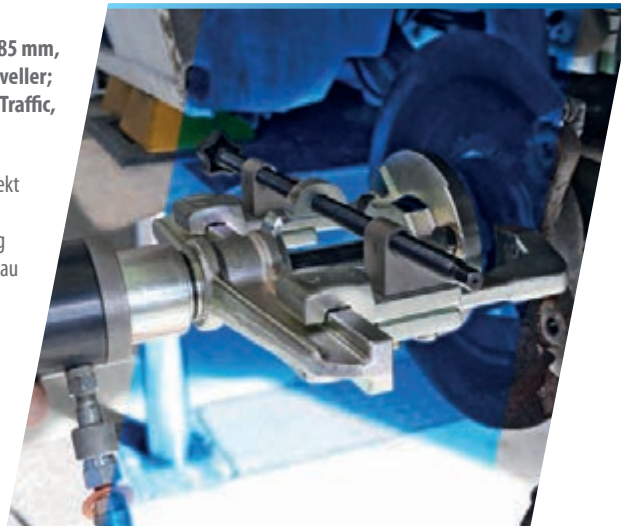

15tlg

Eignung:

TOYOTA PEUGEOT CITROËN RENAULT OPEL FIAT

Code	No.	für Aussen-Ø (Lager)	Lochkreis-Ø	Belastung (max.)	Antriebsart
3445828	KL-0041-452 C	85 mm	5x108 5x112	17 t	hydraulisch

KL-0041-4521

ABZIEHPLATTE MIT SCHRAUBEN

Made in Germany

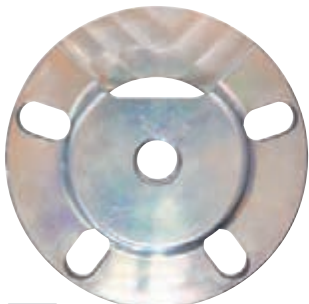

Zubehör erforderlich!
 KL-0041-380 A - Radnabenauszieher
 KL-0041-451 B und KL-0041-461 D - Radlager-Montagewerkzeug

Passend für Hinterachsen mit Radlager-Ø 85 mm, z.B. an Toyota ProAce; Peugeot Expert, Traveller; Citroen Jumpy; Opel Zafira, Vivaro, Renault Traffic, Fiat Talento etc.

- Zum Ausbau der Radlagereinheit direkt am Fahrzeug
- Erforderlich an Radnaben ohne Mittelbohrung
- Als Ergänzung für MODULO KL-4999-250 / -260 / -270, sowie Vorgängermodellen

9tlg

Eignung: **TOYOTA PEUGEOT CITROËN RENAULT OPEL FIAT**

Code	No.	Aussen-Ø	Antriebsart	Höhe
3445836	KL-0041-4521	135 mm	hydraulisch	35 mm

KL-0041-380 EA
RADNABENAUSZIEHER
in Schaumstoffeinlage



Universell passend für Radnaben-/Lagereinheiten sowie Radnaben und Radlager mit einem Durchmesser von bis zu 250 mm.

- Zum Herausziehen von Radnaben-Lagereinheiten
- Zum Herausziehen von Radnaben und Radlagern aus dem Radlagergehäuse
- Bis zu 12 Tonnen belastbare Konstruktion
- Selbst geklebte, festsitzende oder eingerostete Radnaben-Lagereinheiten, Radnaben und Radlager stellen kein Problem dar
- Antrieb mit 17 t Hydraulik-Zylinder KL-0040-2500

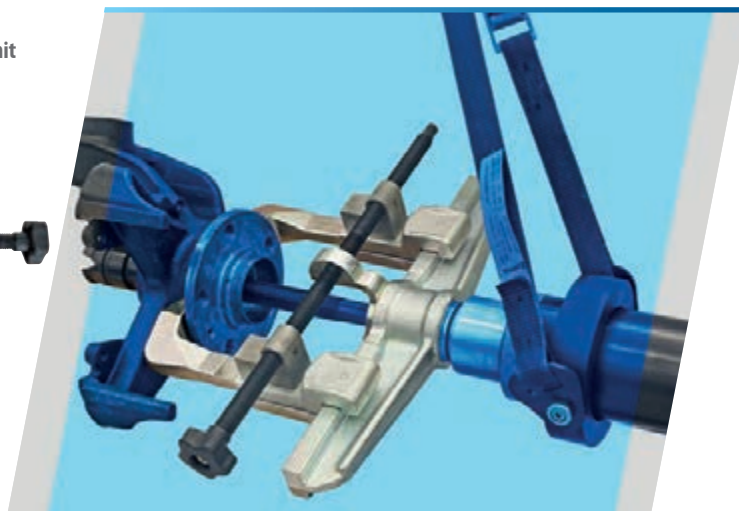

6tlg

Code	No.	Max. Spannweite	Max. Belastung	* in Verbindung mit Druckspindel (1.2606280KS)
3277631	KL-0041-380 EA	bis 250 mm	12 t*	7 t

KL-0041-384
ABDRÜCKFUSS-SATZ



Universell passend für geschraubte Radlagereinheiten der 3. Generation an Pkw und Transportern.

- Zum fachgerechten Herausziehen von festsitzenden Radlagereinheiten direkt am Fahrzeug
- Nur in Verbindung mit Radnabenauszieher KL-0041-3800 C (KL-0041-380 EC)

NEU

HINWEIS:
Lieferbar ab Februar 2024.

4tlg

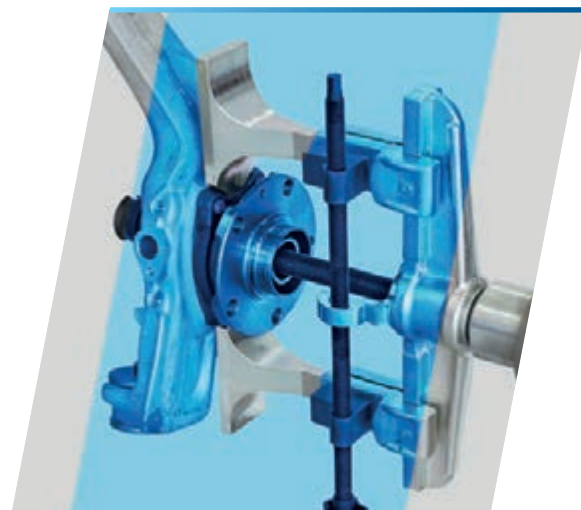

Code	No.	Antriebsart	Belastung (max.)
3446840	KL-0041-384	hydraulisch / mechanisch	12 t

KL-0040-2500
HYDRAULIK-ZYLINDER 17 T



- Der Hohlkolben-Zylinder ist zum Ziehen und Drücken geeignet
- Zum Aus- und Einbau von Gelenkwellen, Silentlagern und Tragelenken

Erforderliches Zubehör: Hydraulik-Pumpe

Eignung: universell

Code	No.	Zulässige Kraft max.:	Hub max.	Öldruck (max.)	Gewinde im Hohlkolben	Befestigungsgewinde druckseitig	Befestigungsgewinde zugseitig	Zylinder Außen-durchmesser	Zylinder Bauhöhe eingefahren/ausgefahren	Anschlußgewinde für Hydraulik-Kupplung	Gewicht
1751441	KL-0040-2500	170 kN (17 t)	45 mm	700 bar	M20	2 1/4" - 14 UNS	M42x2	80 mm	202 - 247 mm	3/8" NPT	5,7 kg

KL-0040-258 A

AUFNAHMEVORRICHTUNG

Hydraulik-Zylinder

- Ermöglicht ein einfaches Positionieren des Hydraulik-Zylinders KL-0040-2500 auf einem Getriebeheber (Stempel-Ø 30 mm)

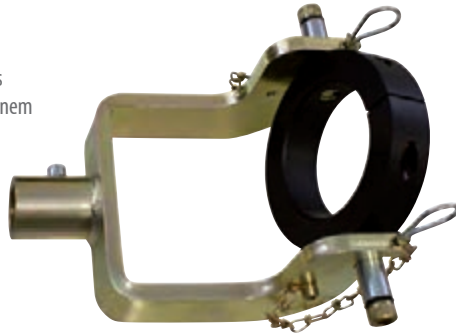

Made in Germany

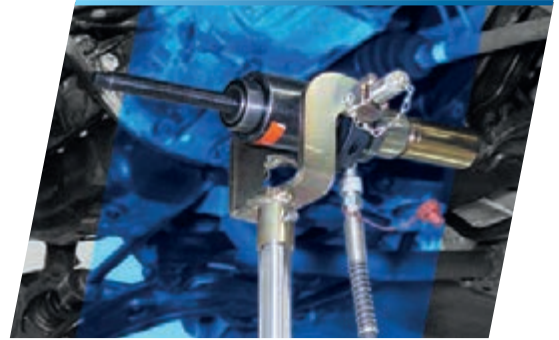

Code	No.	Aufnahme-Ø	Innen-Ø	Antriebsart	Gewicht
2707497	KL-0040-258 A	30 mm (Getriebeheber)	80 mm	hydraulisch	2,5 kg

MODULAR
ORGANISIERT
KRAFTVOLL
UNIVERSELL



KL-4999-250 / KL-4999-260 / KL-4999-270 A

MONTAGEWAGEN MODULO

**Der mobile Arbeitsplatz für
Radlager- und Silentlager-Reparaturen**

Durch die im Wagen enthaltenen Handwerkzeuge und Antriebsteile sind alle zur Anwendung notwendigen Werkzeuge jederzeit griffbereit. Es wird kein zusätzlicher Handwerkzeugwagen benötigt.

Zusätzlich bietet er mit seiner großen, massiven Multiplex-Arbeitsplatte eine ideale Arbeitsfläche. Die Schubladen sind mit Einzelauszugsperre und Vollauszug ausgestattet.

Maße: B 1.200 x H 985 x T 635 mm



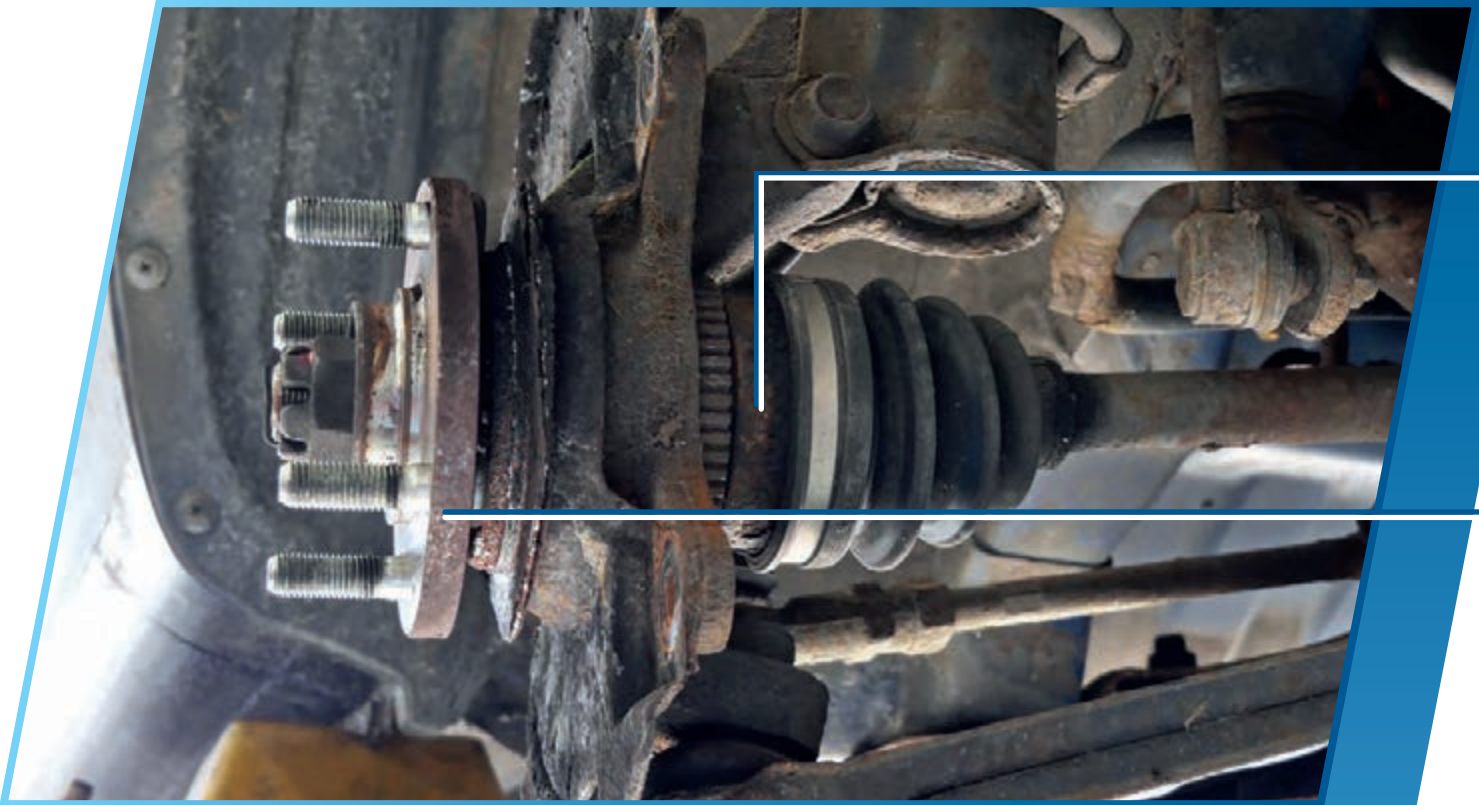

MODULO FÜR ACHSREPARATUREN:
*Einmal investiert und für die Zukunft
perfekt ausgerüstet!*

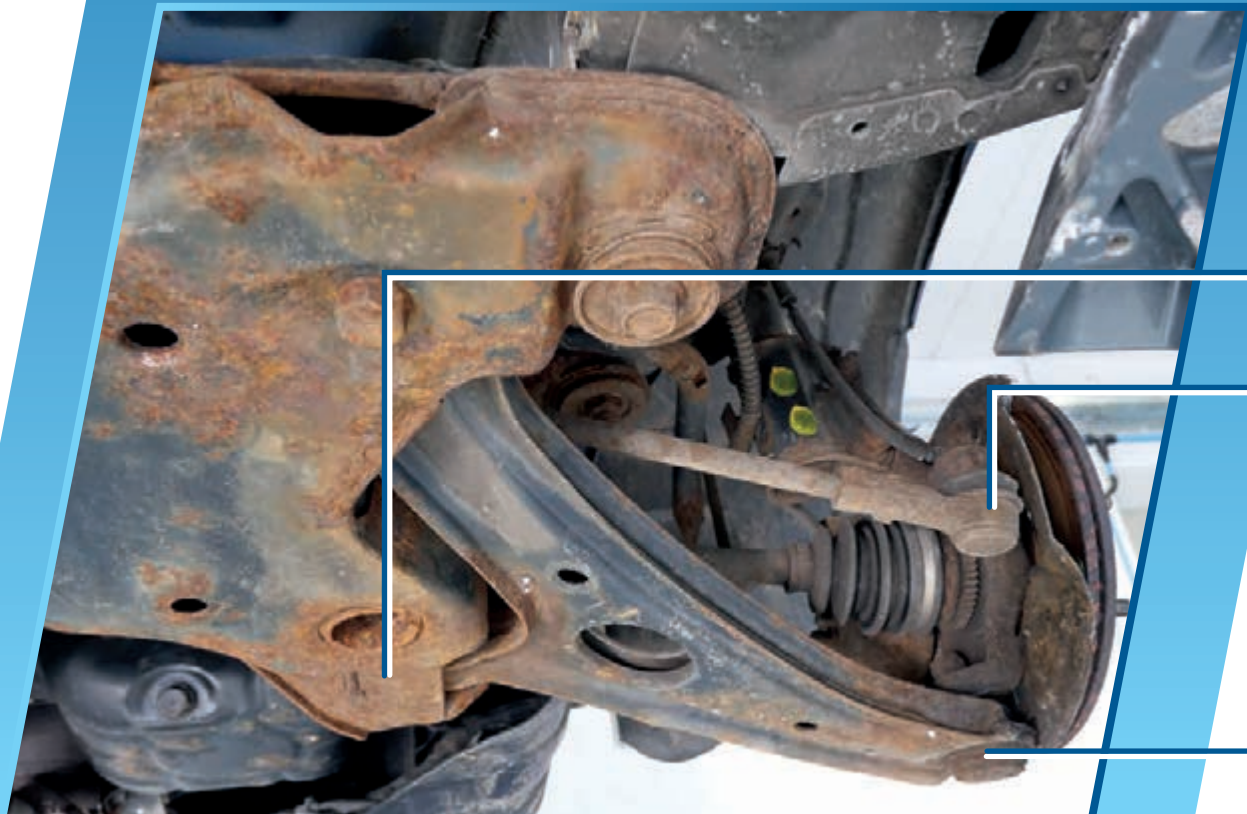

Antriebswelle und Radlager/-nabe



Radlager Innenring

- Abziehen Lagerinnenring
- z.B. Radlager 1. und 3. Generation

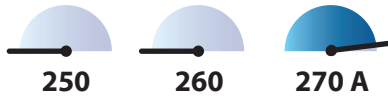

Antriebswelle

- Auspressen der Antriebswelle aus der Radnabe
- Einziehen der Antriebswelle in die Radnabe



Radlager Generation 1

- Ausziehen Radnabe
- Aus- und Einbau Radlager
- Einbau Radnabe
- z.B. auch **Mercedes Vito/Viano HA, Audi Q7 HA**



Radlager Generation 2

- Aus- und Einbau Radnaben-Lagereinheiten
- mit und ohne Sprengring
- ohne Belastung des neuen Radlagers beim Einbau
- z. B. **VW-Audi, Ford, Mazda, Volvo, ...**



Radlager Generation 3

- Ausbau leicht festsitzender Radnaben-Lagereinheiten
- Ausbau stark festsitzender Radnaben-Lagereinheiten bei **Subaru, etc.**



Silentlager und Kugelgelenk



Kugelgelenkverbindung

- Trennen von Kugelgelenk-Verbindungen
- z.B. Traggelenk, Spurstange, etc.

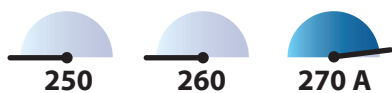

Traggelenk

- Aus- und Einbau Kugelgelenk direkt am Fahrzeug

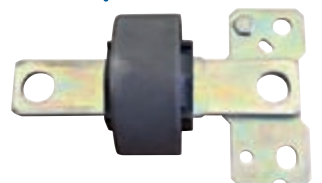

Silentlager

- Aus- und Einbau Silentlager direkt am Fahrzeug
- mit und ohne Pressrahmen



MONTAGEWAGEN MODULO

KL-4999-250

MONTAGEWAGEN „MODULO 250“

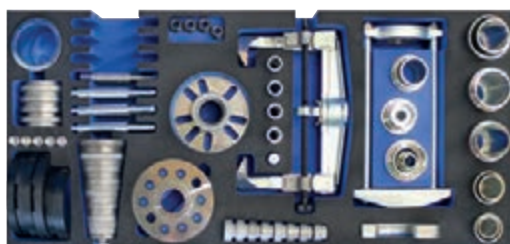

Der Montagewagen bietet den idealen mobilen Arbeitsplatz für schnelle, organisierte und effiziente Instandsetzungsarbeiten.

Inhalt / Anwendungsbereich:

- Diverse Antriebsteile zum Antrieb der Werkzeugsätze
- Aus- und Einpressen von Radlagern und Radnaben
- Aus- und Einpressen von Radnaben-Lagereinheiten
- Abziehen von Querlenkern aus der Traggelenk-Klemmbohrung
- Auspressen von eingeklebten und festsitzenden Gelenkwellen
- Diverse hilfreiche Handwerkzeuge

Erforderliche Antriebsteile:

KL-0215-35 M25 - Hydraulik-Pumpe

Eignung: universell

127tlg

Code	No.	Traglast (statisch / dynamisch)	Traglast Schublade
3413349	KL-4999-250	1.000 kg / 750 kg	70 kg

KL-4999-260

MONTAGEWAGEN „MODULO 260“

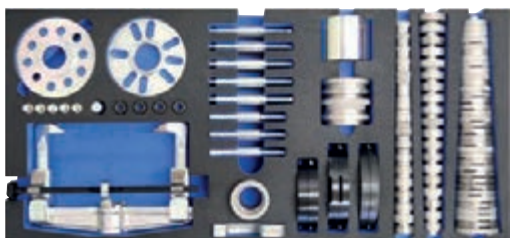

Der Montagewagen bietet den idealen mobilen Arbeitsplatz für schnelle, organisierte und effiziente Instandsetzungsarbeiten.

Inhalt / Anwendungsbereich:

- Diverse Antriebsteile zum Antrieb der Werkzeugsätze
- Aus- und Einpressen von Radnaben-Lagereinheiten
- Abziehen von Querlenkern aus der Traggelenk-Klemmbohrung
- Aus- und Einpressen von Radlagern und Radnaben
- Auspressen von eingeklebten und festsitzenden Gelenkwellen
- Aus- und Einpressen von Trag-/Führungsgelenken, Silent- und Gelenklagern
- Abziehen von festsitzenden geschraubten Radlagereinheiten
- Ebenfalls passend für Subaru Radlager sowie Ford/Mazda/Volvo Silentlager Hinterachse
- Die universelle Lösung für nahezu alle Achsreparaturen
- Diverse hilfreiche Handwerkzeuge

Erforderliche Antriebsteile:

KL-0215-35 M25 - Hydraulik-Pumpe

Eignung: universell

189tlg

Code	No.	Traglast (statisch / dynamisch)	Traglast Schublade
3423468	KL-4999-260	1.000 kg / 750 kg	70 kg



KL-0215-35 M25

HANDPUMPE (manuell)



- Die Hydraulik-Handpumpe kann als Antrieb für den Hydraulik-Zylinder KL-0040-2500 oder
- Durch die Tonnenskala kann während dem Arbeiten der Kraft kontrolliert werden

Eignung: universell

Code	No.	Druck (max.)
2478641	KL-0215-35 M25	700 bar



KL-0215-36 M25

FUSSPUMPE (pneumatisch)



- Kann als Antrieb für einen Hydraulik-Zylinder verwendet werden
- Zum Antrieb wird Pressluft verwendet
- Fußpedal mit 3 Einstellungen zum Pumpen, Halten und Entlasten
- Beide Hände sind frei zum Arbeiten

Eignung: universell

Code	No.	Druck (max.)	Betrieb
2478706	KL-0215-36 M25	700 bar	8-

Universell einsetzbar bei Instandsetzungsarbeiten an Radlagern, Lenk- und Achssystemen von PKWs und Transportern.

Made in Germany



KL-4999-270 A **MONTAGEWAGEN „MODULO 270 A“**

Der Montagewagen bietet den idealen mobilen Arbeitsplatz für schnelle, organisierte und effiziente Instandsetzungsarbeiten.

Inhalt / Anwendungsbereich:

- Diverse Antriebsteile zum Antrieb der Werkzeugsätze
- Aus- und Einpressen von Radlagern und Radnaben
- Aus- und Einpressen von Radnaben-Lagereinheiten
- Abziehen von Querlenkern aus der Tragelenk-Klemmbohrung
- Auspressen von eingeklebten und festsitzenden Gelenkwellen
- Aus- und Einpressen von Trag-/Führungsgelenken, Silent- und Gelenklagern
- Abziehen von festsitzenden geschraubten Radlagereinheiten
- Gegenhalten von Radnaben beim Lösen und Anziehen der Radlager-Zentralschraube
- Abziehen von festsitzenden Radlager-Innenringen auf der Radnabe
- Zusammenpressen von Ohr-Klemmschellen und Verriegeln von stufenlosen Spannschellen
- Abdrücken von Kugelgelenkverbindungen an Lenk- und Achssystemen
- Lösen und Festziehen von innenliegenden Spurstangen- bzw. Axialgelenken
- Ebenfalls passend für Subaru Radlager sowie Ford/Mazda/Volvo Silentlager Hinterachse
- Die umfangreichste Lösung für nahezu alle Achsreparaturen
- Auch für den Ausbau von Innenringlagern und das Trennen von Kugelgelenken bei Personenkraftwagen und leichten Nutzfahrzeugen
- Diverse hilfreiche Handwerkzeuge
- **Rückformung von Stehbolzengewinden an der Radnabe**
- **Einziehen von Gelenkwellen**

Eignung: universell

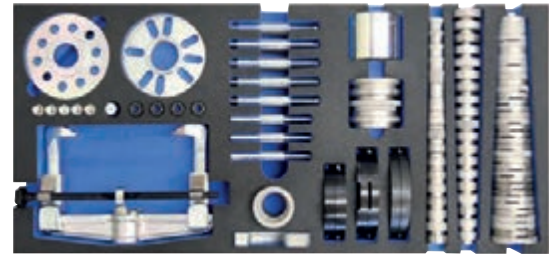

Der KL-0040-1700 verwendet werden
Hydraulikdruck und die benötigte

Inklusive Hydraulik-Pumpe

234tlg

Antriebsart	Gewicht
manuell / hydraulisch	7,5 kg

Code	No.	Traglast (statisch / dynamisch)	Traglast Schublade
3460606	KL-4999-270 A	1.000 kg / 750 kg	70 kg



KL-4999-1280 **AUFSATZ ARBEITSPLATTE für KL-4999-Serie / 1507 XL**

Made in Germany



Passend für MODULO
Werkstattwagen
KL-4999-12... und 1507 XL.

- Zum Aufsetzen auf die Holzarbeitsplatte
- Extrem robust, schlagzäh und ölresistent
- Mit 2x Dosenablagen und 8x Ablagefächer



Arbeitsdruck	Antriebsart	Gewicht
12 bar	pneumatisch / hydraulisch	8 kg

Code	No.	Platte Innenmaß	Material	Gewicht
3428001	KL-4999-1280	1202 x 639 mm	Schlagzäher und ölresistenter ABS-Hartkunststoff	3,2 kg

KL-0167-30 A

EXZENTERSCHLÜSSEL

für Ein-/Ausbau des Axialgelenkes



Anwendungsfilm



Universell passend für PKW und Transporter.

- Zum schnellen Aus- und Einbau von innenliegenden Spurstangen- bzw. Axialgelenken mit einem Ø von 30 - 43 mm

Vorteile:

- Hohe Zeitersparnis
- Ohne Ausbau des Lenkgetriebes
- Einzigartige offene Konstruktion
- Widerstandsfähige Profilierung verhindert zuverlässig das Durchrutschen des Werkzeugs
- Direktes Aufsetzen auf die Spurstange
- Antrieb über 1/2" Innenvierkant

Code	No.	Antrieb	für Ø (min.)	für Ø (max.)
3427900	KL-0167-30 A	1/2"	30 mm	43 mm

KL-4007-3270

VERLÄNGERUNG 700 MM, 1/2"



1/2"



Universell passend.

- Besonders geeignet für KL-0167-30 / -30 A
- Für handbetätigte Steckschlüsseinsätze
- Mit Kugelarretierung.

Code	No.	An-/Abtrieb	Länge	Gewicht
3447707	KL-4007-3270	1/2"	700 mm	920 g

KL-0121-96 B

KLEMMZANGE

für Lenk- und Achsmanschetten



Passend für Achsmanschetten, Lenkmanschetten, Kühlwasserschläuche, Kraftstoffleitungen, etc.

- Zum fachgerechten Schließen von Edelstahl-Klemmschellen und -Spannschellen

Vorteile:

- Drehmomentanzug möglich
- inkl. wechselbarer Zangenfinger
- Zangenfinger VORNE oder SEITLICH montierbar

Eignung: universell, insbesondere für:

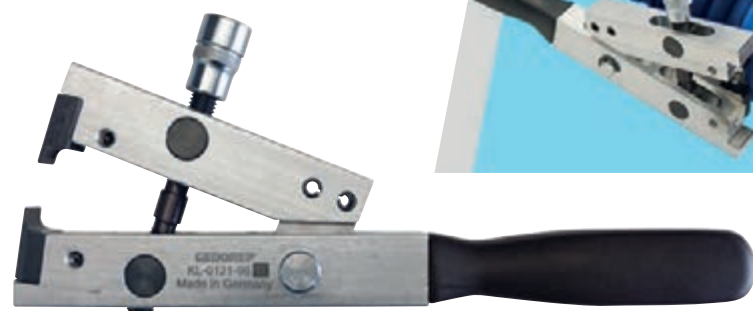

5tlg 3/8"



Code	No.	Länge	Antrieb	Gewicht
3410129	KL-0121-96 B	260 mm	3/8"	500 g

KL-0121-9611

WECHSELBACKEN-SATZ MIT HAKEN

Eignung:



4tlg



Universell passend, z.B. BMW.

- Zum Schließen von Spezial-Spannschellen
- In Verbindung mit KL-0121-96 A

Code	No.	Länge	Breite	Gewicht
3428486	KL-0121-9611	25 mm	18 mm	80 g

KL-0250-43 KB

AUSBOHRWERKZEUG-SATZ VW-AUDI

im Kunststoffkoffer

Made in Germany



Passend für VW-Audi, Seat und Skoda Fahrzeuge mit Mehrlenkerachse.

- Zum schnellen und fachgerechten Ausbohren extrem festsitzender Klemmschrauben (mit SW16)
- Erforderlich z.B. beim Wechsel der oberen bzw. unteren Achslenker sowie des Spurstangenkopfes
- Kein Austausch des Achsschenkels erforderlich

Eignung:

VW **AUDI** **SEAT** **SKODA**



Anwendungsfilm



14tlg

Code	No.	Bohrer-Ø 1	Bohrer-Ø 2	Aufbewahrung	Breite / Tiefe / Höhe	Gewicht
3418820	KL-0250-43 KB	7 mm	9,5 mm	im Koffer	391 x 304 x 134 mm	4 kg



R69003000

RADWECHSEL-SORTIMENT

GEDORE **red**



5tlg

- Für das kontrollierte Anziehen von Schrauben
- R68900200: kontrollierter und präziser Schraubenanzug von 40 bis 200 Nm
- Mit Prüftifikat nach DIN EN ISO 6789
- R60010027: Fünfstufig von 460 mm auf bis zu 600 mm verlängbar
- R63043003: In den SW 17, 19 und 21 mit Farbcodierung
- Nach DIN 3120 - C12,5, ISO 1174, mit Kugelarretierung
- Ausführung nach DIN 3129, ISO 2725-2

Code	No.	Inhalt
3300187	R69003000	R68900200 Drehmomentschlüssel 1/2" 40-200 Nm R60010027 2K-Teleskopnarre 1/2" umschaltbar R63043003 Kraftschrauber-Steckschlüssel-Satz 1/2" 3-teilig

3549 UK

DREHMOMENTSCHLÜSSEL TORCOFLEX UK

5-50 N·m

Made in Germany



- Verstellbarer, auslösender und robuster Rohrdrehmomentschlüssel mit integrierter Hebel-Umschaltknarre mit Vierkanttrieb
- Klassifiziert nach DIN EN 6789:2017 Typ II Klasse A, kalibriert auf eine maximal zulässige Abweichung von +/- 3 % und somit präziser, als die in der Norm geforderten +/- 4 %
- inkl. Prüftifikat nach DIN EN ISO 6789-2:2017
- Für den kontrollierten Rechtsanzug



Code	No.	Typ	Antriebsvierkant	Antriebsvierkant metrisch	Nm	Abstand Gehäuse-Vierkantmitte	Länge	Kopfbreite	Kopfhöhe	Gewicht
2958015	3549-02 UK	Hebel-Umschaltknarre	1/4"	6,3 mm	5-25	12,5 mm	286 mm	25,0 mm	21,5 mm	0,67 kg
2958023	3549-05 UK	Hebel-Umschaltknarre	3/8"	10 mm	10-50	17,5 mm	348 mm	35,0 mm	19,1 mm	0,825 kg

3550-UK-LS4

DREHMOMENTSCHLÜSSEL

TORCOFLEX UK Set 1/2"

Made in Germany



Bessere Ablesbarkeit durch Lupeneffekt

- Bewährter Drehmomentschlüssel im Anzugsbereich 40-200 Nm mit Prüfzertifikat
- Kontrollierter Rechtsanzug; Umschaltknarre mit Rechts- und Linkslauf; Abtrieb 1/2"
- Klassifiziert nach DIN EN ISO 6789-2:2017; justiert auf eine maximal zulässige Abweichung von +/- 3 % und somit präziser, als die in der Norm geforderten +/- 4 %
- Durch 1/2"-Verlängerung und Kraftsteckschlüsseln mit Schutzhülse in den Größen 17, 19 und 21 mm sehr gut geeignet für den Radwechsel am PKW

5tlg 1/2



Code	No.	Typ	Antriebsvierkant	Drehmoment	Inhalt	Höhe	Länge	Kopfbreite	Kopfhöhe	Gewicht
3107027	3550-UK-LS4	Hebel-Umschaltknarre	1/2"	40-200 Nm	Drehmomentschlüssel TORCOFLEX 40-200 Nm No. 3550-20 UK Verlängerung No. 1990-5 Kraftschrauber-Satz 1/2", 3-teilig	44 mm	499 mm	42,5 mm	22 mm	2,4 kg

TT3KH

ELEKTRONISCHER DREHMOMENTSCHLÜSSEL TORCOTRONIC III

Made in Germany



- Mikroprozessorgesteuerter, elektronischer Drehmomentschlüssel
- Drehmoment- und Drehwinkel-Messung
- Dokumentierter Rechts- und Linksanzug
- Software inklusive
- 5 Verschraubparameter speicherbar
- 2000 Speicherplätze
- Messgenauigkeit Drehmoment +/- 1 %, +/- 1 Digit

- Messgenauigkeit Drehwinkel +/- 1 %, mind. aber +/- 1° auf 360° bei mind. 4°/sec
- Unterschiedliche Stichmaße für Einsteckwerkzeuge programmierbar
- Einfachste Bedienung, benutzerfreundliche Icon-Menüführung
- Gut lesbares, beleuchtetes Display
- Prüfzertifikat nach Werksnorm GTTWN001
- Optional Zertifikat nach DAkkS-DKD-R 3-7

Code	No.	Typ	Antrieb	Nm	Länge	Gewicht
2648636	TT3KH 120	Rechteckaufnahme	1/2"	10-120	670 mm	1,2 kg
2648644	TT3KH 350	Rechteckaufnahme	1/2"	70-350	900 mm	1,7 kg

THREAD RESET



Anwendungsfilm



- KIA CHEVROLET
- JEEP HYUNDAI
- LADA DAIHATSU
- SUZUKI ISUZU
- SUBARU HONDA
- TOYOTA MAZDA
- JAGUAR LEXUS
- VOLVO RENAULT
- ALFA PEUGEOT
- FIAT CITROËN
- LANCIA OPEL
- SMART CHRYSLER
- NISSAN DODGE
- INFINITI FORD
- LAND ROVER
- MITSUBISHI
- VW-AUDI UVM.

SICHERE, SPANLOSE INSTANDSETZUNG
KEINE SCHWÄCHUNG DES GEWINDES
REPARATUR IN NUR 30 SEKUNDEN
VOLLSTÄNDIGE WIEDERHERSTELLUNG

KL-0173-612 A

GEWINDERÜCKFORM-WERKZEUG FÜR RADBOLZEN (M12X1,5)

Universell einsetzbar an Radbolzen und Radschrauben mit M12x1,5 Gewinde.

- Universell einsetzbar an Radbolzen und Radschrauben mit M12x1,5 Gewinde.
- Schnelle und kostensparende Rückverformung von beschädigten Gewinden
- Gewinde wird in seine ursprüngliche Geometrie zurückverformt
- Keinerlei Materialabtrag
- Festigkeit der Radbolzen/-schrauben bleibt erhalten
- Kompakte Bauweise
- Inklusive Rohrsteckschlüssel SW 41
- Gewindegröße deckt ca. 80% der zugelassenen Fahrzeuge mit Radbolzen ab!



Made in Germany



Code	No.	Antrieb (6-kant)	Gewinde
3461874	KL-0173-612 A	41 mm	M12x1,5

KL-0173-601 A

RÜCKFORMWERKZEUG-SATZ FÜR RADBOLZENGWINDE (M12X1,25 + M14X1,5)

Universell einsetzbar an Radbolzen und Radschrauben mit M12x1,25 sowie M14x1,5 Gewinde, bei PKW und Transportern.

- Beschreibung siehe KL-0173-612 A

2tlg



KL-0173-622 A (M14x1,5)



KL-0173-611 A (M12x1,25)



Code	No.	Antrieb (6-kant)	Gewinde
3461904	KL-0173-601 A	41 mm	M12x1,25 + M14x1,5

KL-0101-121

FELGEN RADIERSCHEIBEN SATZ



2tlg

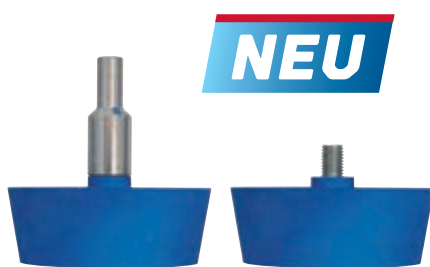

Universell einsetzbar an Alufelgen und sonstigen metallischen Oberflächen.

- Zum einfachen Entfernen von Kleberückständen
- Einfache Verwendung mit herkömmlichen Stabschleifern, Akkuschraubern oder Bohrmaschinen
- Aufnahme durch 5/16" Innengewinde oder 9 mm Außen-Ø

Code	No.	Aufnahmegewinde	Aufnahme-Ø	Drehzahl (min.)	Drehzahl (max.)	Aussen-Ø	Gewicht
3463877	KL-0101-121	5/16"	9 mm	500 ~U/min	1000 ~U/min	60 mm	300 g

KL-0115-100

RADNABEN-FELGENSCHLEIFER

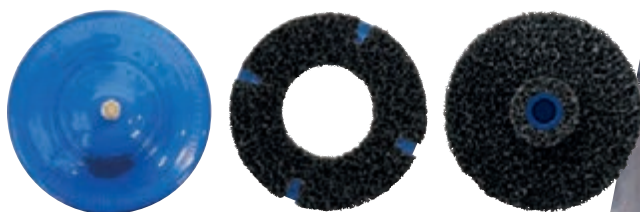

3tlg



Universell einsetzbar an Radnaben sowie Stahl- und Alufelgen bei PKW und Transportern.

- Zur schnellen Reinigung der Radnabe sowie der Felgen-Anlagefläche
- Feste Korrosionsrückstände können einfach entfernt werden



Code	No.	Antrieb (6-kant)	Drehzahl (max.)	Aussen-Ø	Gewicht
3463893	KL-0115-100	7/16"	1500 ~U/min	160 mm	700 g

KL-0115-1001

ERSATZSCHEIBE RADNABE

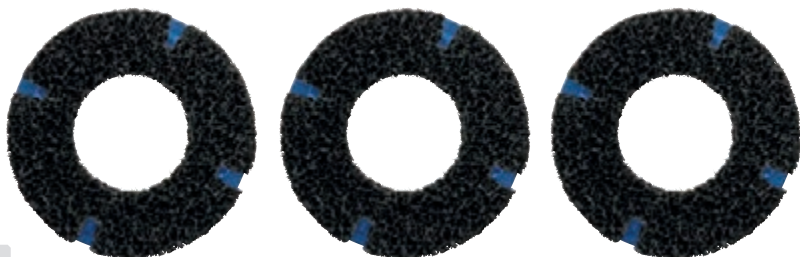

3tlg

In Verbindung mit dem Radnaben-/ Felgenflansch-Schleifer KL-0115-100, zur Reinigung der Radnabe.



Code	No.	Aussen-Ø	Innen-Ø	Gesamtgewicht
3463907	KL-0115-1001	160 mm	75 mm	500 g

KL-0115-1002

ERSATZSCHEIBE FELGE



3tlg

In Verbindung mit dem Radnaben-/ Felgenflansch-Schleifer KL-0115-100, zur Reinigung der Felgen-Anlagefläche.



Code	No.	Aussen-Ø	Innen-Ø	Gesamtgewicht
3463915	KL-0115-1002	160 mm	50 mm	700 g

KL-0115-200

RADNABENSCHLEIFER FÜR STEHBOLZEN

Made in Germany



Universell einsetzbar an Radnaben bei PKW und Transportern mit Radbolzen.

- Zur schnellen Reinigung der Felgen-Anlagefläche
- Feste Korrosionsrückstände können einfach entfernt werden
- Patentierte Schnellwechsellaufnahme für exakte Zentrierung zwischen Grundkörper und Schleifkeks

NEU

11tlg

Code	No.	Antrieb (4-kant)	Aussen-Ø	Aussen-Ø (2)	Länge	Gewicht
3463931	KL-0115-200	1/2"	50 mm	40 mm	110 mm	500 g

KL-0101-120

KLEBEGEWICHTENTFERNER



NEU

Universell einsetzbar bei Auswuchtarbeiten an Alufelgen, Innenverkleidungen, Zierleisten, etc.

- Zum einfachen Entfernen von Klebengewichten an Alufelgen
- Äußerst flexible 3-seitige Kunststoffklinge
- Keine Beschädigungen am Lack
- Robuster Griff für den Einsatz eines Hammers



Code	No.	Klingenform	Klingenlänge	Klingenbreite	Klingenstärke	Länge	Gewicht
3463869	KL-0101-120	Flach	150 mm	20 mm	7,5 mm	305 mm	150 g

KL-0860-100

BREMSFLÜSSIGKEITSTESTER

Universell verwendbar für herkömmliche DOT 3, DOT 4 und DOT 5.1 Bremsflüssigkeiten auf Glykolbasis.

- Zur fachgerechten Überprüfung des Wassergehalts in der Bremsflüssigkeit
- Schnelle und präzise Messung des Wassergehaltes in %
- Hoher Messbereich von 0,1 % bis 6,0 %
- Einfache Handhabung
- 2" LCD Display mit Hintergrundbeleuchtung
- Optische und akustische Alarm-Funktion
- Messsonde nach IP67 staub- und wassergeschützt
- Stromversorgung mit 9V Block Batterie (nicht im Lieferumfang enthalten!)

NEU



Code	No.	Messbereich (min.)	Messbereich (max.)	Display Größe	Batterietyp	Länge (Kabel)	Leitungs-Ø	Temperaturbereich	Länge	Gewicht
3467058	KL-0860-100	0.1 %	6 %	2,0"	9V Block Batterie	270 mm	5,9 mm	-10 bis +50 °C	450 mm	120 g

KL-0112-9

STECKSCHLÜSSEL-SATZ, BREMSEN



Code	No.	Schlüsselweite	Antrieb	Höhe	Zähnezahl-Profil
3417492	KL-0112-9	11, 22, 14, 15, 20 mm	1/2"	50 mm	10, 7, 7, 10, 10



Passend für Bremssattel-Haltebolzen bei gängigen Audi, Porsche und Mercedes Modellen.

KL-0112-901 = Audi, Porsche, Mercedes

KL-0112-902 = Audi S5

KL-0112-911 = Audi Q7

KL-0112-912 = Audi S8, Q7; Porsche Macan, Cayenne, Cayman

KL-0112-913 = Audi S6, A8; Porsche Cayenne

Empfohlenes Zubehör: 1993 U-20 - Umschaltknarre

KL-0114-55

UNIV. BREMSSATTEL-HAKEN-PAAR

(formbar/flexibel)



2tlg

Code	No.	Länge	Gewicht (gesamt)
3417352	KL-0114-55	240 mm	100 g



Universell einsetzbar.

- Zwei flexibel formbare Haken mit robuster Oberflächenbeschichtung
- Einsetzbar z.B. bei Wartungs- und Reparaturarbeiten zum einfachen und sicheren Aufhängen von Bremsätteln, Klimakompressor, Servopumpe und vielem mehr
- Beschädigungen an Schläuchen und Kabeln durch Herunterhängen können dadurch vermieden werden

KL-0126-303

SCHLAUCH-LÖSESATZ



Universell einsetzbar an Schlauchverbindungen.

- Zum einfachen Lösen von festsitzenden Schlauchverbindungen
- Auch als Mini-Hebel bei sonstigen Arbeiten einsetzbar

NEU

Code	No.	Länge	Gewicht
3463982	KL-0126-303	240 mm	270 g

KL-0121-38 C

ZANGE FÜR KRAFTSTOFFLEITUNG

Made in Germany



NEU

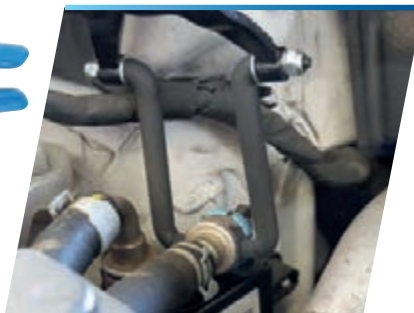

Universell passend für PKW, NKW, Transporter und Landmaschinen.

- Zum einfachen Entriegeln von Schnellkupplungen an Kraftstoffschläuchen und Harnstoffleitungen
- Durch schwenkbare Zangensfinger auch für schwer zugängliche Stellen geeignet
- Schlanke und runde Zangenspitzen

Code	No.	für Motorentyp	Schwenkwinkel	Spitzenstärke	Länge	Gewicht
3455831	KL-0121-38 C	Benzin / Diesel	180°	3,8 mm	270 mm	250 g



KL-0186-80 K

PNEUMATISCHER INJEKTOREN- AUSZIEHER

im patentierten
Schutzgehäuse

NEU

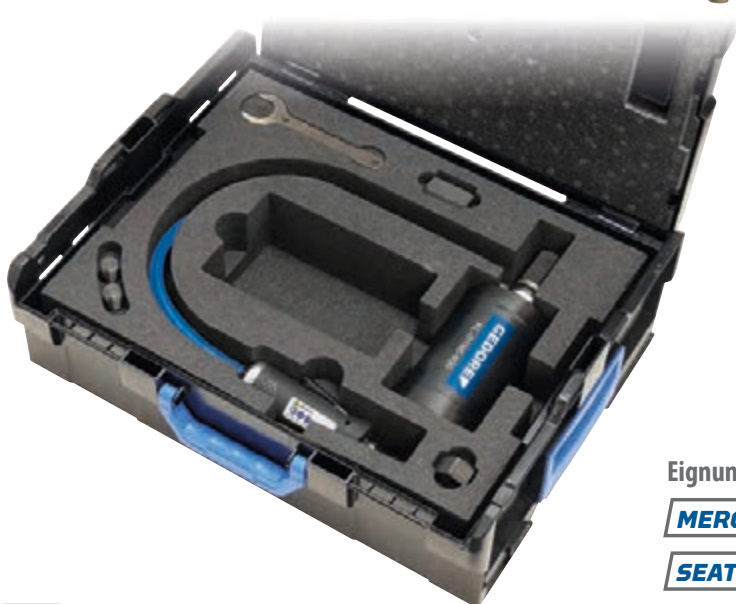

Universell passend für
BOSCH und DELPHI Diesel-
Injektoren mit M17x1
Innengewinde sowie
M14x1,5 Außengewinde,
z.B. bei PSA, Fiat, Mercedes,
VW-Audi, Renault, Nissan,
Opel, Toyota, etc.

- Zum schnellen, halbautomatischen Herausziehen von festsitzenden Injektoren
- Extrem hohe Schlagfrequenz zum Lösen von Verkokungen und Rostansätzen
- Kompakte Bauweise für beengte Platzverhältnisse
- **Maximale Sicherheit:** Keine offenliegenden beweglichen Teile (innenliegendes Schlaggewicht)
- **Sicherheitsabschaltung:** Betriebsstopp durch Loslassen des Handschalters
- Durch Ergänzungssätze **KL-0186-128... A** bzw. **KL-0186-9...** passend für viele weitere Injektoren

Eignung: universell, insbesondere für:

MERCEDES **PSA** **FORD** **VW** **AUDI**

SEAT **ŠKODA** **MAZDA** **VOLVO**



6tlg

Code	No.	für Injektoren	für Innengewinde	für Außengewinde	für Motorentyp	Antriebsart	Aufbewahrung
3461602	KL-0186-80 K	Bosch / Delphi	M17x1	M14x1,5	Diesel	pneumatisch	in L-Boxx

KL-0186-903

INJEKTORENAUSZIEHER-SATZ

Ergänzung zum pneumatischen Injektorenauszieher

Made in Germany



Der pneumatische Injektorenauszieher ist nicht im Lieferumfang enthalten



11tlg

Universell passend für Bosch und Siemens-VDO Injektoren mit einem demontierbaren Kraftstoffanschluss mit M12x1 Innengewinde (45° abgewinkelt).
Zum Beispiel bei VW-Audi, BMW, Mercedes und PSA.

- Zum fachgerechten Herausziehen von feststehenden Injektoren
- Durch Erweiterungssätze KL-0186-9.. passend für viele weitere Injektoren
- Nur in Verbindung mit KL-0186-80 K, KL-0369-4100, KL-0369-4111 oder KL-0043-300

Eignung: **MERCEDES** **PSA** **FORD** **VW** **AUDI** **SEAT** **ŠKODA** **MAZDA** **VOLVO**

Code	No.	für Injektoren	für Innengewinde	Winkel	für Motorentyp	Antriebsart
3461610	KL-0186-903	Bosch Siemens / VDO	M12x1	45°	Diesel	pneumatisch

KL-0186-901 A

DÜSENAUSZIEHER M12X1

mit Schlaggewicht

Made in Germany



Universell passend für Bosch und Siemens/VDO Injektoren mit einem Kraftstoffanschluss Innengewinde von M12x1 / 45°.
Eingebaut in vielen gängigen PKW-Motoren.

- Erforderlich z.B. beim Austausch der Injektoren bzw. Ausbau des Ventildeckels
- Ein Öffnen des Injektors ist dazu nicht erforderlich, da der Injektorenauszieher mittels der im Satz enthaltenen Spezialschrauben über den Kraftstoffanschluss befestigt wird.

Eignung: universell



11tlg



Code	No.	für Injektoren	für Innengewinde	Winkel	für Motorentyp	Antriebsart
3454622	KL-0186-901 A	Bosch Siemens / VDO	M12x1	45°	Diesel	manuell

KL-0186-14 KB

INJEKTORNAUSZIEHER-SATZ

Universal, im Kunststoffkoffer

Universell passend für BOSCH und DELPHI Injektoren mit M17x1 Innengewinde sowie M14x1,5 Außengewinde, z.B. bei PSA, Fiat, Mercedes, VW-Audi, Renault, Nissan, Opel, Toyota, etc.

- Zum schnellen und kraftvollen Herausziehen von stark festsitzenden Diesel-Injektoren
- Kein Ausbau des Zylinderkopfes erforderlich
- Ergänzungssätze für weitere Motoren und Injektoren erhältlich
- Kann auch hydraulisch angetrieben werden (Zubehör erforderlich)

Eignung: universell, insbesondere für:



Made in Germany

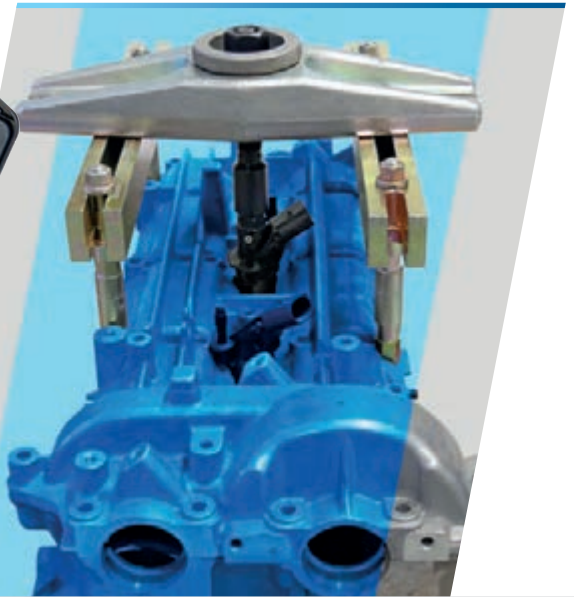

Code	No.	für Innengewinde	für Außengewinde	Motorentyp	Injektoren
3420124	KL-0186-14 KB	M17x1	M14x1,5	Diesel	Bosch, Delphi

KL-0186-1...

ERGÄNZUNGS-SÄTZE

Made in Germany



KL-0186-1281 A

Siemens-Injektor M25x1

Passend für Siemens-Injektoren mit einem M25x1 Innengewinde und einer Schlüsselweite von 25 mm, z.B. bei VW, Audi, Seat, Skoda 1.6 TDI (CAYA, CAYB, CAYC, CAYD, CAYE, CLNA)

- Ergänzung für den Injektorenauszieher **KL-0186-14 KB** bzw. **KL-0186-80 K**
- Je nach Motor ggf. spezifischer Stützbolzen-Satz **KL-0186-123.. / -124..** erforderlich

2tlg 1/2"



Code	No.	für Injektoren	Antrieb	Schlüsselweite
3420132	KL-0186-1281 A	Siemens/VDO	1/2"	25 mm

KL-0186-1284 A

Denso-Injektor M20x1

Passend für Denso-Injektoren mit einem M20x1 Innengewinde und zusätzlich M25x0,5 bzw. M25x0,75 Außengewinde sowie einer Schlüsselweite von 27 mm.

- Ergänzung für den Injektorenauszieher **KL-0186-14 KB** bzw. **KL-0186-80 K**
- Je nach Motor ggf. spezifischer Stützbolzen-Satz **KL-0186-123.. / -124..** erforderlich

5tlg 1/2"



Code	No.	für Injektoren	Antrieb	Schlüsselweite
3420175	KL-0186-1284 A	Denso	1/2"	27 mm

KL-0186-1283 A

Denso-Injektor M16x1

Passend für Denso-Injektoren mit einem M16x1 Innengewinde und einer Schlüsselweite von 17 mm.

- Ergänzung für den Injektorenauszieher **KL-0186-14 KB** bzw. **KL-0186-80 K**
- Je nach Motor ggf. spezifischer Stützbolzen-Satz **KL-0186-123.. / -124..** erforderlich

2tlg 3/8"



Code	No.	für Injektoren	Antrieb	Schlüsselweite
3420159	KL-0186-1283 A	Denso	3/8"	17 mm

KL-0186-1282 A

Siemens-Injektor M27x1

Passend für Siemens-Injektoren mit einem M27x1 Innengewinde und einer Schlüsselweite von 27 mm.

- Ergänzung für den Injektorenauszieher **KL-0186-14 KB** bzw. **KL-0186-80 K**
- Je nach Motor ggf. spezifischer Stützbolzen-Satz **KL-0186-123.. / -124..** erforderlich

2tlg 1/2"



Code	No.	für Injektoren	Antrieb	Schlüsselweite
3420140	KL-0186-1282 A	Siemens/VDO	1/2"	27 mm

KL-0186-1285 A

Delphi / Bosch-Injektor (90° abgewinkelt)

Passend für Delphi und Bosch-Injektoren mit seitlichem Kraftstoffanschluss (90° abgewinkelt zum Injektor).

- Ergänzung für den Injektorenauszieher **KL-0186-14 KB** bzw. **KL-0186-80 K**
- Je nach Motor ggf. spezifischer Stützbolzen-Satz **KL-0186-123.. / -124..** erforderlich

2tlg



Code	No.	für Injektoren	Motorentyp	Antriebsart	Gewicht
3420183	KL-0186-1285 A	Delphi und Bosch	Diesel	mechanisch / hydraulisch / manuell	600 g

KL-0132-56 KC

GLÜHKERZENWERKZEUGE-SATZ

universal

Made in Germany

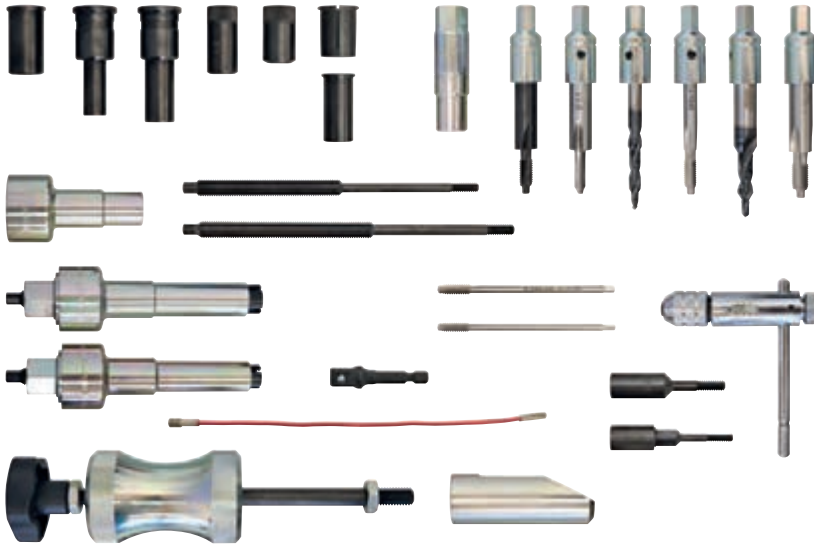

Universell passend für Dieselmotoren mit M8x1 und M10x1 Glühkerzengewinde.

- Fachgerechte Reparaturlösung bei abgerissenen Glühkerzen am Zylinderkopf
- Zum präzisen Ausbohren der Glühkerze
- Zum Herausziehen des Glühstiftes
- Zum Nachschneiden des Glühkerzen-Aufnahmegewindes
- Keine Demontage oder Austausch des Zylinderkopfes
- Schnelles und präzises Arbeiten

NEU

Code	No.	für Motorentyp	für Gewinde	Aufbewahrung	Breite / Höhe / Tiefe	Gewicht
3451933	KL-0132-56 KC	Diesel	M8x1 M10x1	im Koffer	494 x 116 x 402 mm	5 kg

KL-0132-52 KB

GLÜHKERZEN-WERKZEUGSATZ

M10x1 universal

Made in Germany



12tlg



Universell passend für Dieselmotoren mit M10x1 Glühkerzengewinde, z.B. bei VW-Audi, BMW, Mercedes, etc.

- Zum einfachen Ausbohren abgerissener Glühkerzen
- Zum Nachschneiden und Reinigen des Originalgewindes am Zylinderkopf
- Zum Herausziehen des Glühstiftes
- Inkl. spezieller Führungshülsen für VW-Audi, BMW und Mercedes Motoren
- Kein Ausbau oder Tausch des Zylinderkopfes notwendig

Zubehör:
KL-0369-300 A -
Walzendreher

Code	No.	für Motorentyp	für Gewinde	Aufbewahrung
3431592	KL-0132-52 KB	Diesel	M10x1	im Koffer

KL-0132-55 KA

GLÜHKERZEN-WERKZEUGSATZ

M8x1 universal

Made in Germany



9tlg



Universell passend für Dieselmotoren mit M8x1 Glühkerzengewinde, z.B. bei Fiat, Mercedes, etc.

- Zum einfachen Ausbohren abgerissener Glühkerzen
- Zum Nachschneiden und Reinigen des Originalgewindes am Zylinderkopf
- Zum Herausziehen des Glühstiftes
- Inkl. spezieller Führungshülsen für Mercedes und Fiat Motoren
- Kein Ausbau oder Tausch des Zylinderkopfes notwendig

Zubehör:
KL-0369-300 A -
Walzendreher

Code	No.	für Motorentyp	für Gewinde	Aufbewahrung
3431762	KL-0132-55 KA	Diesel	M8x1	im Koffer

KL-0132-57 K

GLÜHKERZEN-GEWINDEREPARATUR-SATZ

(M8x1 + M10x1)



Made in Germany



Universell passend für Dieselmotoren mit M8x1 + M10x1 Glühkerzengewinde.

- Zum Instandsetzen beschädigter Glühkerzengewinde am Zylinderkopf
- Kein Tausch des Zylinderkopfes nötig
- In Verbindung mit KL-0283-7021 A und KL-0283-7022 (KL-0132-52 KB)

22tlg

Code	No.	für Motorentyp	für Gewinde	Aufbewahrung
3431843	KL-0132-57 K	Diesel	M8x1 M10x1	im Koffer

KL-0132-62 KB

GLÜHKERZEN-WERKZEUGSATZ

M10x1,25 universal

Zubehör:
KL-0369-300 A -
Walzendreher

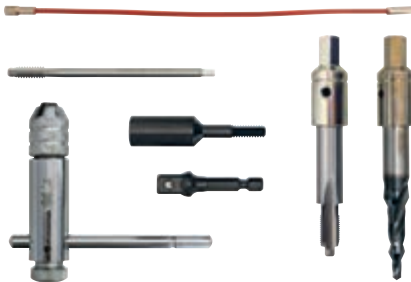

Made in Germany



Passend für Glühkerzengewinde M10x1,25, z.B. bei Opel, Mazda, Ford, Hyundai, Honda, Kia, Mini, Nissan, Toyota, etc.

- Zum einfachen Ausbohren abgerissener Glühkerzen
- Zum Nachschneiden und Reinigen des Originalgewindes am Zylinderkopf
- Zum Herausziehen des Glühstiftes
- Kein Ausbau oder Tausch des Zylinderkopfes notwendig

7tlg

Code	No.	Für Motorentyp	für Gewinde	Aufbewahrung
3431770	KL-0132-62 KB	Diesel	M10x1,25	im Kunststoffkoffer

KL-1683-22 KA

GLÜHKERZEN-WERKZEUGSATZ

Fiat, M8x1

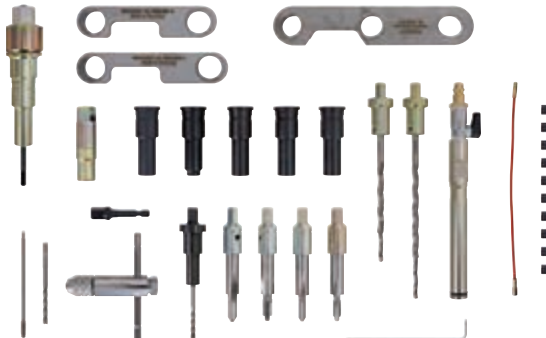

Made in Germany



Passend für Fiat, Alfa, Lancia 1.3 JTD (Euro 4) sowie 2.3 und 3.0 JTD / HDI Common-Rail Diesel Motoren mit M8x1 Glühkerzen-Aufnahmegewinde.

- Zum präzisen Ausbohren von abgerissenen und festsitzenden Glühkerzen
- Zum Nachschneiden, Reinigen oder Instandsetzen des Glühkerzen-Aufnahmegewindes
- Der Druckluftadapter verhindert, dass Verunreinigungen in den Brennraum gelangen

Code	No.	für Motorentyp	für Gewinde	Gewicht
3421619	KL-1683-22 KA	Diesel	M8x1	4,1 kg

KL-0369-300 A

WALZENDREHER



Made in Germany



Passend für Elektroden mit Ø 2,5 - 4,5 mm.

- Zum Abdrehen des Elektrodenkopfes oder der herausstehenden Mittelelektrode

Code	No.	für Motorentyp	für Ø (min.)	für Ø (max.)	Antrieb (6-kant)	Länge	Gewicht
2479184	KL-0369-300 A	Diesel	2,5 mm	4,5 mm	17,0 mm	70 mm	120 g

KL-0369-303 A

MONTAGE/DEMONTAGE-WERKZEUG

für Führungs- und Zentrierhülse

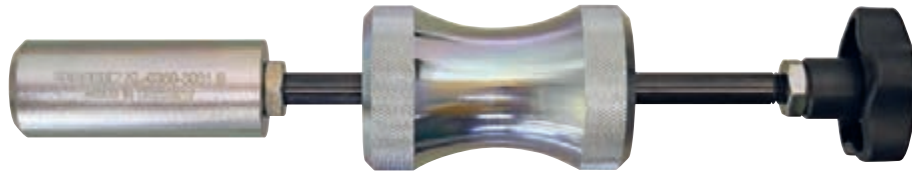

Universell passend.

- Zum Festsetzen und Herausziehen der Führungs- und Zentrierhülsen
- In Verbindung mit Glühkerzen-Werkzeugsatz **KL-0132-52 KB**

Code	No.	für Motorentyp	Länge	Länge Gleitfläche	Schlaggewicht
3431517	KL-0369-303 A	Diesel	280 mm	150 mm	800 g

KL-0369-5901

AUSZIEHERSPITZE FÜR DICHRING

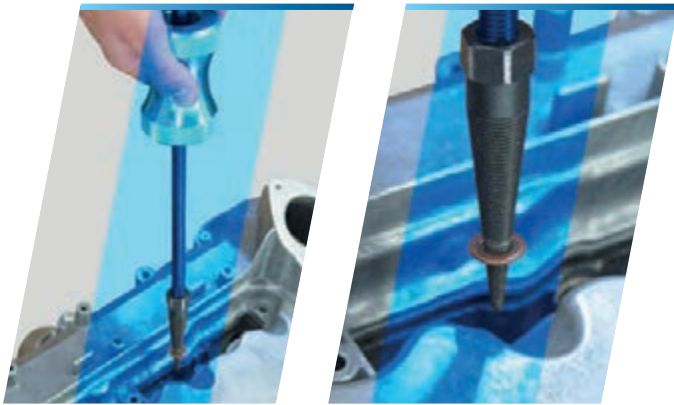

Universell passend für Dichtringe mit Innen- \varnothing 3,5 - 14 mm.

- Zum Ausbau von Dichtringen, z.B. Injektor-Dichtring
- Die konische Spitze wird in den Dichtring geschraubt
- Nur in Verbindung mit Schlagauszieher **KL-0049-101 A** und **KL-0049-100 A!**



Code	No.	Länge	Breite	für \varnothing	Anschlussgewinde	Gewicht
2435004	KL-0369-5901	84 mm	15 mm	3,5 - 10 mm	M10	50 g

KL-0049-100 A

SCHLAGAUSZIEHER GRUNDGERÄT

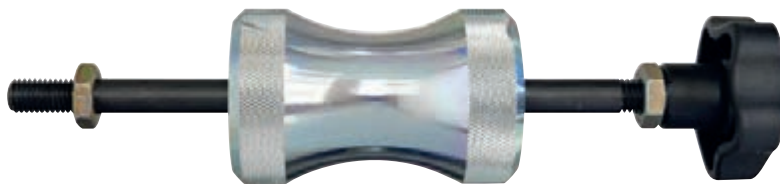

- Zum Herausziehen von festsitzenden Teilen, wie z.B. Glühkerzen, Spindeln etc.
- In Verbindung mit den jeweiligen Adaptern oder Werkzeugsätzen

Code	No.	Schlaggewicht	Länge	Länge Gleitfläche	Anschlussgewinde	Gewicht
3423611	KL-0049-100 A	800 g	215 mm	150 mm	M10	1,1 kg
3423638	KL-0049-101 A	800 g	300 mm	235 mm	M10	1,3 kg

KL-0369-305 A

AUSZIEHWERKZEUG FÜR GLÜHSTIFT



Universell passend.

- Zum Herausziehen des Glühstiftes
- In Verbindung mit Glühkerzen-Werkzeugsatz **KL-0132-52 KB**



Code	No.	für Motorentyp	Antrieb (6-kant)	Anschlussgewinde (Spindel)	Länge
3431495	KL-0369-305 A	Diesel	19 mm	M10x1,25	185 mm

Made in Germany



KL-0369-201 A

GLÜHKERZEN-AUSZIEHWERKZEUG

Mercedes

Universell passend für Diesel-Motoren mit M10x1 Glühkerzengewinde und einer Glühkerzenschlüsselweite von 10 mm.

- Zum Herausziehen von losgeschraubten Glühkerzen, welche noch in der Bohrung festsitzen



Code	No.	Antrieb (6-kant)	für Motorentyp	für Gewinde	Länge	Gewicht
2479176	KL-0369-201 A	19 mm	Diesel	M10x1	135 mm	320 g

Made in Germany



KL-0369-202

GLÜHKERZEN AUSZIEHWERKZEUG

M8x1

Universell passend für Diesel-Motoren mit M8x1 Glühkerzengewinde und einer Glühkerzenschlüsselweite von 8 mm.

- Zum Herausziehen von losgeschraubten Glühkerzen, die noch in der Bohrung festsitzen



Code	No.	Antrieb (6-kant)	für Motorentyp	für Gewinde	Länge	Gewicht
2968223	KL-0369-202	19 mm	Diesel	M8x1	135 mm	330 g

KL-0178-310 K

MONTAGEWERKZEUG FÜR DICHTFLANSCH

Made in Germany

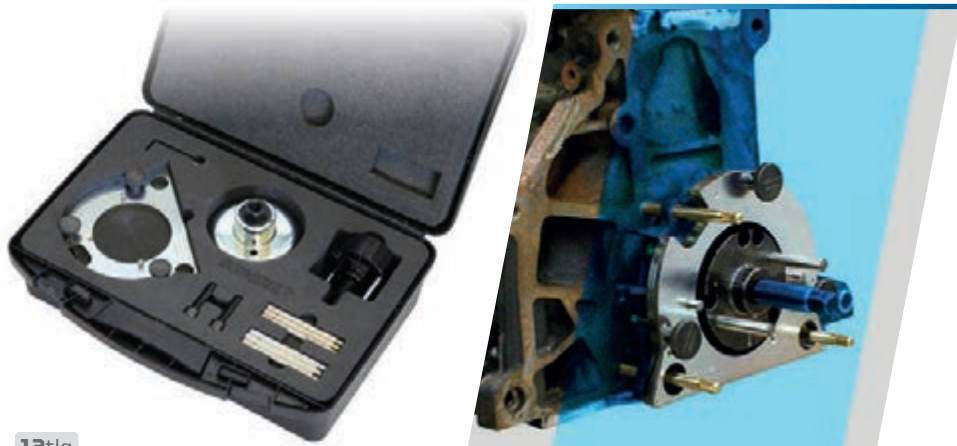

Passend für Kurbelwellendichtflansche mit Wellendichtring und Positionsgeberrad bei VW-Audi 1.0 + 1.5 TSI sowie 1.6 + 2.0 TDI Motoren.

- Zur fachgerechten Montage des getriebeseitigen Kurbelwellendichtflansches
- Exaktes Aufpressen des Wellendichtringes
- Keine Fehler im Motorsteuergerät sowie Undichtigkeit des neuen Dichtflansches durch fehlerhafte Montage

12tlg

Code	No.	für Motorentyp	Aufbewahrung	B / H / T
3444775	KL-0178-310 K	Benzin / Diesel	im Koffer	391 mm / 134 mm / 304 mm

KL-0280-706 KA

ARRETIERWERKZEUG-SATZ

VW (1.6, 2.0 TDI)

Made in Germany

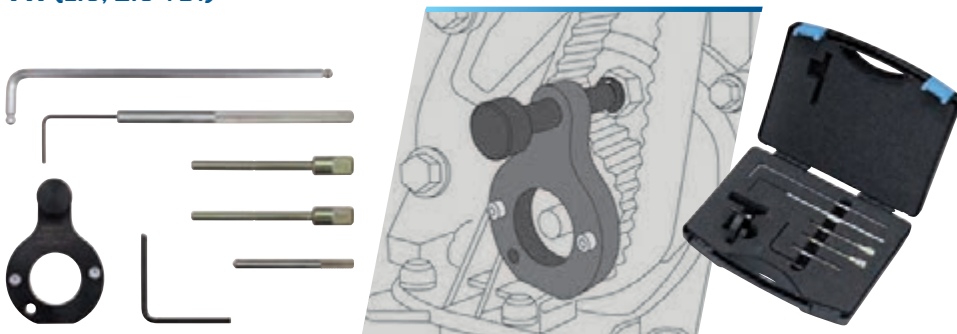

Passend für VW-Audi 1.4, 1.6 und 2.0 Common Rail Dieselmotoren.

- Zum Arretieren der Nockenwelle, Kurbelwelle und Hochdruckpumpe
- Zum Arretieren der Zahn- und Keilrippenriemen-Spannvorrichtung

Code	No.	für Motorentyp	Aufbewahrung	Gewicht
3068846	KL-0280-706 KA	Diesel	im Koffer	850 g

KL-0280-767 KB

ARRETIERWERKZEUG-SATZ

VW-Audi (1.2, 1.4)

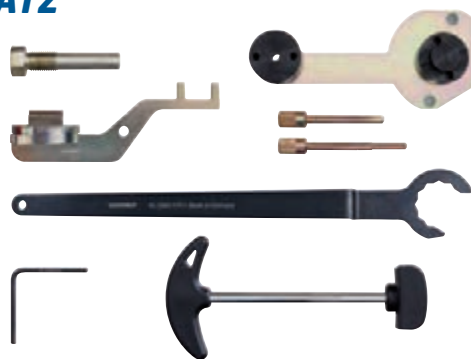

Made in Germany



Passend für VW-Audi 1.2 und 1.4 TSI / FSI Benzinmotoren.

- Zum Arretieren der Nockenwellen, Kurbelwelle und Keilrippenriemen-Spannvorrichtung
- Zum Positionieren der Zahnriemen-Spannvorrichtung
- Zum Eindringen des Zahnriemens, um das Einsetzen des Werkzeuges zu erleichtern

Code	No.	für Motorentyp	Aufbewahrung	Gewicht
3246221	KL-0280-767 KB	Benzin	im Koffer	1,8 kg

KL-4051-310

SCHRAUBENDREHEREINSÄTZE-SATZ

Polydrive M10

NEU



Universell passend.

- Zum Lösen und Festziehen von Polydrive M10 Verschraubungen
- Für Zylinderkopfschrauben und Nockenwellenversteller an VW-Audi Motoren

Code	No.	Profil	Antrieb (4-kant)	Gewicht
3452956	KL-4051-310	M10 Polydrive	1/2"	250 g

KL-4077-10 K

GELENK-RINGSCHLÜSSELSETZ

offen, 150 mm

NEU



Universell passend für schwer zugängliche Leitungsverschraubungen am Fahrzeug, wie z.B. an Kraftstoffsystemen, Bremsanlagen, hydraulischen Lenksystemen, Abgaseinrichtungen und vielem mehr.

- Zum einfachen Lösen und Festdrehen von Leitungsverschraubungen
- Extra lange, offene Schlüsselausführung mit Schwenkkopf

Code	No.	Profil	Antrieb (4-kant)	Länge (Nuss)	Ausführung	Schwenkwinkel	Schlüsselweiten
3459993	KL-4077-10 K	12-kant	3/8"	150 mm	offen mit Gelenk	90°	12 / 13 / 14 / 17 / 19 / 22 mm

KL-0124-43

ÖLPUMPE MIT BEHÄLTER

12 Liter



Universell einsetzbar.

- Zum sicheren und schnellen Befüllen von Getriebe, Differential, Motor, Servolenkung etc.
- Mittels der Druckluftzufuhr kann der Behälter unter Druck gesetzt werden
- Beim Befüllen bleiben beide Hände zum exakten Dosieren frei
- Manuelles Betätigen durch Hand-Förderpumpe möglich
- Auch für sehr engen Platzverhältnissen oder schwer zugänglichen Stellen geeignet
- Inkl. umfangreichem Adapter-Sortiment

Code	No.	Füllmenge	Arbeitsdruck (max.)	Antriebsart	Schlauchlänge	Gewicht
2871726	KL-0124-43	12 Liter	2,5 bar	manuell / pneumatisch	210 mm	5,9 kg

KL-0124-4360-1

ADAPTER, MERCEDES-BENZ 725.0

Passend für Mercedes-Benz 9G-Tronic Automatikgetriebe (Typ 725.0).

- Zum fachgerechten Entleeren und Befüllen des Getriebeöls
- Nur in Verbindung mit der Ölpumpe KL-0124-43



NEU

Code	No.	Gewicht
3445127	KL-0124-4360-1	160 g



KL-0124-4358-10

ADAPTER, VW, DSG

Passend für VW-Audi mit längs eingebautem 7-Gang DSG-Getriebe (DL382 Serie).

- Zum Befüllen des Getriebes
- Nur in Verbindung mit KL-0124-43



Code	No.	Länge	Breite	Gewicht
3236935	KL-0124-4358-10	127 mm	22 mm	90 g



KL-0124-4359

ADAPTER, abgewinkelt

Passend für VW-Audi mit quer eingebautem 7-Gang DSG-Getriebe (DQ200 Serie).

- Zum Befüllen des Getriebes
- Nur in Verbindung mit KL-0124-43



Code	No.	Länge	Breite	Höhe	Gewicht
3235556	KL-0124-4359	55 mm	36 mm	20 mm	90 g

Eine starke Partnerschaft in einer immer komplexer werdenden Arbeitsumgebung.

Im engen technischen Austausch entwickeln wir für und mit SCHAEFFLER REPXPERT Speziallösungen in den Bereichen Kupplung, Antrieb und Fahrwerk.

GEDORE-Kunden erhalten die gemeinsam entwickelten Spezial-Werkzeuge im original SCHAEFFLER REPXPERT-Koffer.



KL-0282-53 KA

STUERKETTENRAD-ABZIEHER VW 1.2 TSI

Passend für VW-Audi, Seat und Skoda mit 1.2 TSI Benzinmotoren. (Motorcode: CBZA, CBZB, CBZC)



- Erforderlich zum fachgerechten Abziehen und Aufpressen des Steuerkettenrades an der Kurbelwelle
- Zum Einpressen des Wellendichtringes in den Steuergehäusedeckel
- Kein Absenken des Motors notwendig
- Schwungrad-Blockierwerkzeug enthalten

Eignung: **VW** **AUDI** **SEAT** **SKODA**



5tlg

Code	No.	Durchmesser	Länge	Gewicht
3411524	KL-0282-53 KA	65 mm	240 mm	4,1 kg

KL-0500-80 KA (Code 3411664)

DOPPELKUPPLUNG-BASISWERKZEUGSATZ

Universell passend für VW-Audi, Seat, Škoda, Renault und Ford PKW mit trockenen Doppelkupplungssystemen.

- Ermöglicht die fachgerechte Instandsetzung von LuK* Doppelkupplungssystemen (trockene Kupplungsausführung)
- Nur in Verbindung mit den fahrzeugspezifischen Ergänzungssätzen der KL-0500-Serie



KL-0500-81 KA (Code 3411648)

DOPPELKUPPLUNG-ERGÄNZUNG-VW

Passend für VW-Audi, Seat und Škoda mit trockenen Doppelkupplungssystemen, z.B. bei DSG-Getrieben der 1.- und 2.-Generation 0AM.

- Ermöglicht die De- bzw. Montage sowie Justierung von trockenen Doppelkupplungssystemen
- Nur in Verbindung mit KL-0500-80 KA Basiswerkzeugsatz



KL-0500-90 K (Code 3411591)

DOPPELKUPPLUNGSWERKZEUGSATZ VW

Passend für VW-Audi Seat und Skoda 7-Gang Doppelkupplungs-Getriebe (DQ250, DQ380, DQ381, DQ500) mit Nasskupplung.

- Zur fachgerechten De- bzw. Montage und Justierung von Doppelkupplungen
- Erforderlich z.B. beim Einbau des LuK RepSet 2CT (602.0018.00 oder 602.0022.00)



KL-0500-83 KA (Code 3411605)

DOPPELKUPPLUNG-ERGÄNZUNG-FORD

Passend für Ford mit trockenen Doppelkupplungssystem (z.B. DPS6 Getriebe).

- Ermöglicht die De- bzw. Montage sowie Justierung von trockenen Doppelkupplungssystemen
- Nur in Verbindung mit KL-0500-80 KA Basiswerkzeugsatz



KL-0500-82 KA (Code 3411613)

DOPPELKUPPLUNG-ERGÄNZUNG-RENAULT

Passend für Renault mit trockenen Doppelkupplungssystem, z.B. bei DC4 Getriebe.

- Ermöglicht die De- bzw. Montage sowie Justierung von trockenen Doppelkupplungssystemen
- Nur in Verbindung mit KL-0500-80 KA Basiswerkzeugsatz



KL-0500-71 KA (Code 3411702)

DOPPELKUPPLUNG-RÜCKSTELLWERKZEUG

Passend für Renault und Ford PKWs mit 6-Gang Doppelkupplungsgetrieben DC4 (Renault) und DPS6 (Ford).

- Zum fachgerechten Rückstellen der Transportsicherung an der Doppelkupplung
- Erforderlich, wenn die Doppelkupplung nach dem Ausbau wiederverwendet werden soll
- Nur in Verbindung mit KL-0500-80 KA Basiswerkzeugsatz



KL-0500-72 K (Code 3411672)

DOPPELKUPPLUNGSWERKZEUGSATZ FIAT (C635)

Passend für Alfa Romeo, Fiat, Jeep und Suzuki 6-Gang Doppelkupplungs-Getriebe (C635) mit Trockenkupplung.

- Zur fachgerechten De- bzw. Montage und Justierung von Doppelkupplungen
- Zum Rückstellen der Transportsicherung eines bereits verwendeten Zweimassenschwungrades
- Erforderlich z.B. beim Einbau des LuK RepSet 2CT (602.0003.00 oder 602.0004.00)



KL-0500-61 KA (Code 3411540)

DOPPELKUPPLUNG-NACHRÜSTSATZ

Ermöglicht das Aufrüsten des LuK Doppelkupplungs-Spezialwerkzeugs (LuK 400 0240 10) auf den Lieferumfang des aktuellen Doppelkupplung-Basiswerkzeugsatzes KL-0500-80 KA und der Doppelkupplung-Ergänzung-VW KL-0500-81 KA.



KL-0414-2

ANTRIEBSWELLEN-DEMONTAGEHEBEL

Mode in Germany



Universell passend für PKW und Transporter mit gesteckten Antriebswellen am Getriebe.

- Zum einfachen Herausdrücken der Antriebswellen
- Optimale Abstützung durch anpassbaren Gelenkfuss

Eignung: universell, insbesondere für:



Code	No.	Länge	Klingenbreite	Gewicht
3421171	KL-0414-2	610 mm	40 mm	1,4 kg

KL-0880-10 K

MIKRO-VIDEOSKOP

Ø 3,9 mm



Universell einsetzbar an PKW, Transportern, NKW, Bussen, Baumaschinen, Landmaschinen.

- Ermöglicht eine schnelle und einfache Inspektion von extrem schwer zugänglichen Bauteilen
- Zur professionellen Schadensanalyse an Motoren, Getrieben, Ansaugsystemen, etc.
- Extrem schlanke Ø 3,9 mm Micro-Kamera mit 1280x720 Pixel
- Staub- und wassergeschütztes Objektiv mit regulierbarer LED Beleuchtung
- ±180° Schwenkwinkel durch 2-Wege-Gelenk
- Live-Betrachtung über 5,0" HD Farbdisplay mit Zoom-, Dreh- und Spiegelfunktion
- Foto- und Videodokumentation mit Datum- und Zeitstempel
- Inkl. 8 GB microSD Karte und leistungsstarkem 3,7 V Lithium-Polymer-Akku (5000 mAh)
- Verbindung mit Smartphone, Tablet und Laptop etc. möglich
- Direkte Wiedergabe von Fotos und Videos am Display

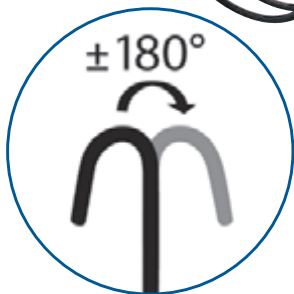

8tlg

Code	No.	Display	Auflösung	Schwenkwinkel	Kabel-Ø (max.)	Länge, Kabel	Anzahl LEDs	Akku	Temperaturbereich
3444910	KL-0880-10 K	5,0"	1280 x 720 Pixel	+/- 180°	3,9 mm	1 m	6	5.000 mAh	-10 bis +60 °C

KL-0870-10 K

REINIGUNGS-VIDEOSKOP

Universell einsetzbar an PKW, Transportern, NKW, Bussen, Baumaschinen, Landmaschinen.

- Ermöglicht das Lokalisieren und zielsichere Entfernen von Verunreinigungen
- Vielseitig anwendbar am Fahrzeug, wie beispielsweise...
 - ...zum Entfernen von gesundheitsschädlichen und geruchsverursachenden Pilzen, Viren, Bakterien am Verdampfer der Klimaanlage im Heizungs- bzw. Gebläsekasten.
 - ...zum Lösen von Ablagerungen und Abrieb durch DSG-Kupplungen, Bremsbänder oder Synchronringe im Inneren von Schalt-, Automatik- oder Differentialgetrieben.
 - ...zum Beseitigen von Schmutzansammlungen an Wasserabläufen im Schweller, Wasserkasten, am Schiebedachablauf und anderen Hohlräumen.
 - ...zum Auftragen von speziellen Reinigungslösungen in verstopfte Russpartikelfilter (DPF), verkochte Ansaugbrücken, AGR-Ventile oder eingetrocknete Adblue® Harnstofftanks.
 - ...zum Reinigen von verschmutzten Lüftungskanälen und schwer zugänglichen Sitzgestellen bei Reinigungsarbeiten im Fahrzeuginnenraum.
 - ...zum Spülen von Wasser- sowie Ladeluftkühlern und vielem mehr
- Die quer angebrachte Kamera mit LED-Beleuchtung und Reinigungsdüse erreicht auch schwer zugänglichen Stellen, z.B. den Verdampfer der Klimaanlage
- Schlanke Kameraeinheit Ø 15 x 23 mm mit kraftvoller Reinigungsdüse
- Staub- und wassergeschütztes Objektiv mit regulierbarer LED Beleuchtung
- Für Standard-Druckluftanschluss mit 6 - 8 bar
- Behälter 250 ml für Reinigungsflüssigkeiten
- Live-Betrachtung über 3,5" Farbdisplay mit Zoom-, Dreh- und Spiegelfunktion
- Foto- und Videodokumentation mit Datum-/Zeitstempel
- Inkl. 8 GB microSD Karte und leistungsstarkem 3,7 V Lithium-Polymer-Akku (1650 mAh)
- Direkte Wiedergabe von Fotos und Videos am Display

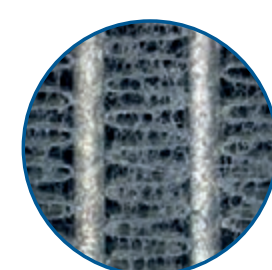

vorher



nachher

Code	No.	Display	Auflösung	Kabel-Ø (max.)	Länge, Kabel	Füllmenge	Blickwinkel	Betriebsdruck
3444929	KL-0870-10 K	3,5"	720 x 625 Pixel	23 mm	80 cm	250 ml	90°	6 - 8 bar

4tlg

KL-0080-11 K

REPARATURSATZ für FAKRA-Steckverbinder

Universell passend für FAKRA Kabel-/Steckverbindungen (RTK031 und RG174).

- Zum fachgerechten Abisolieren, Crimpen und Instandsetzen von FAKRA Kabel-/Steckverbindungen
- Kein zeitaufwändiges Austauschen des gesamten FAKRA Koaxialkabels nötig

68tlg



Made in Germany

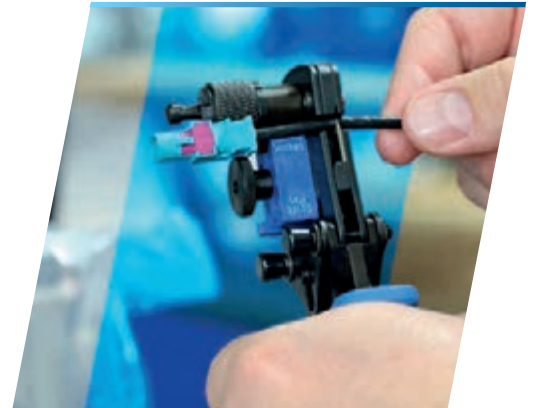

Code	No.	Kabel-Ø (RTK031)	Kabel-Ø (RG174)	Crimpeinsätze	Abisoliereinsätze	Menge je Steckergehäuse	Menge je Kontakt
3424634	KL-0080-11 K	3,2 mm	2,8 mm	2 Stück	2 Stück	5 Stück	10 Stück

KL-0080-20 K

KABELBAUM-REPARATUR-SATZ

Universell passend für gängige Kabel-/Steckverbindungen an Fahrzeugen und Anhängern.
Für Verbindungen mit und ohne Einzeladerdichtung (ELA).

- Zur fachgerechten Instandsetzung von Kabel-/Steckverbindungen
- Umfangreiches und robustes Sortiment
- Kann durch das Wechseleinsatzsystem auch in Zukunft beliebig erweitert werden
- Zum beschädigungsfreien Herauslösen aus dem Steckergehäuse
- Zum exakten Abisolieren, auch für Kabel mit rutschiger PVC Isolation
- Perfekte Crimpergebnisse wie ab Werk
- Crimpvorgang muss vollständig durchgeführt werden, um die Zange wieder zu öffnen



HINWEIS:

KL-0080-2 K - Kabelbaum-Reparatur-Satz (Code 3464229) wie KL-0080-20 K, jedoch inklusive Verbrauchsmaterial und i-Boxx Rack.

19tlg



Made in Germany



NEU



Anwendungsfilm



Code	No.	für Stecksysteme	Abisolieren	Quetschen	Crimpeinsätze	Entriegelungseinsätze
3464202	KL-0080-20 K	MCP-2.8 (0,2-1,0 mm ²) JPT (0,2-2,5 mm ²) MQS (0,08-0,75 mm ²) DTM/DT gedreht (0,5-2,1 mm ²) SuperSeal-1.5 (0,35-2,5 mm ²)	0,03 - 16 mm ² 2 Klängenpaare	Ø 0,35 - 6 mm ² / AWG 10 - 22	9 Stück	6 Stück

HINWEIS: Auch als KL-0080-10 K (Code 3423026) und KL-0080-1 K (Code 3429814) erhältlich, inkl. zwei zusätzlicher Universal Crimpköpfe.

KL-0080-104 K

KONTAKT-SORTIMENT im Koffer

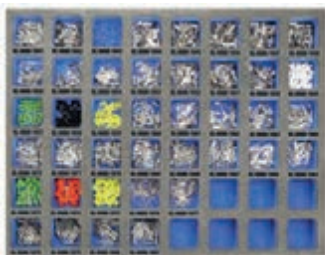

1025tlg

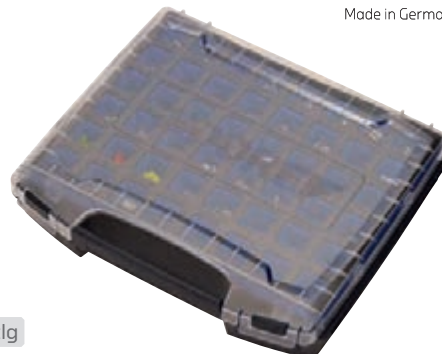

Made in Germany



Universell passend für gängige Kabel-/Steckverbindungen an Fahrzeugen und Anhängern.

- Umfangreiches Sortiment der gängigsten Kontakte und Abdichtungen

HINWEIS:

KL-0080-1090-5 i-Boxx Rack (Code 3430995) passend für KL-0080-10 K und KL-0080-20 K

Code	No.	Inhalt	Menge je Kontakt	Aufbewahrung
3422984	KL-0080-104 K	MCP-2.8 (0,2-1,0 mm ²) JPT (0,2-2,5 mm ²) MQS (0,08-0,75 mm ²) DTM/DT gedreht (0,5-2,1 mm ²) SuperSeal-1.5 (0,35-2,5 mm ²)	25 Stück	in i-Boxx

KL-0080-12 K

CRIMPWERKZEUG-SATZ

StreetScooter

Made in Germany



54tlg

Universell passend für „Micro 64“ Kabel-/Steckverbindungen. Eingebaut bei StreetScooter z.B. am Steuergerät oder der Parksperre.

- Zur fachgerechten Instandsetzung von Kabel-/Steckverbindungen
- Zum beschädigungsfreien Herauslösen aus dem Steckergehäuse
- Perfekte Crimpergebnisse wie ab Werk
- Crimpvorgang muss vollständig durchgeführt werden, um die Zange wieder zu öffnen

Code	No.	für Stecksysteme	Crimpeinsätze	Entriegelungseinsätze	Menge je Kontakt	Aufbewahrung
3426416	KL-0080-12 K	Micro 64 (0,35-0,8 mm ²)	1 Stück	1 Stück	25 Stück	im Koffer

KL-0080-123

ERGÄNZUNGSSATZ MICRO 64

Made in Germany



52tlg

Universell passend für „Micro 64“ Kabel-/Steckverbindungen (0,35 - 0,8 mm²).

- Eingebaut bei StreetScooter
- In Verbindung mit KL-0080-1 K / -10 K

Code	No.	für Stecksysteme
3448169	KL-0080-123	Micro 64 (0,35-0,8 mm ²)

KL-0080-130

ERGÄNZUNGSSATZ MICROTIMER

Made in Germany



278tlg

Universell passend für „MicroTimer 2/3“ Kabel-/Steckverbindungen (0,2 - 1,0 mm²).

- Verbaut an verschiedenen Sensoren und Aktoren, z.B. Nockenwellen-Sensor, Beleuchtung, Verschleißanzeiger
- Für Verbindungen mit und ohne Einzeladerdichtung (ELA)
- In Verbindung mit KL-0080-1 K / -10 K

Code	No.	für Stecksysteme
3448320	KL-0080-130	MicroTimer 2/3 (0,2-1,0 mm ²)

KL-0080-131

ERGÄNZUNGSSATZ MCP 1,5K

Made in Germany



203tlg

Universell passend für „MCP 1.5K“ Kabel-/Steckverbindungen (0,2 - 1,5 mm²).

- Verbaut an verschiedenen Sensoren, Aktoren und Steuergeräten, z.B. Motorsteuergerät, Getriebesteuergerät, Komfortsteuergerät
- Für Verbindungen mit und ohne Einzeladerdichtung (ELA)
- In Verbindung mit KL-0080-1 K / -10 K

Code	No.	für Stecksysteme
3448460	KL-0080-131	MCP 1.5K (0,2-1,5 mm ²)

KL-4600-200

WERKZEUGWAGEN

mit Hochvolt-Sortiment



- Das perfekte Werkzeugsortiment für Reparatur- und Wartungsarbeiten an Hybrid- und Elektrofahrzeugen
- Geeignet für Fahrzeuge aller Hersteller
- Alle Werkzeuge schutzisoliert nach EN 60900 / EC 60900
- Werkzeugwagen: Seitenwände mit Euro-Lochung, außengelagertes Hochleistungsfahrwerk, kugelgelagerte Führungsschienen und Zentralverriegelung
- Inklusive: digitalem Spannungsprüfer, 3/8" VDE-Drehmomentschlüssel, Sicherungsschloss, Steckschlüssel und Knarre in 3/8" und 1/2", uvm.

Inhalt:

- 3/8" VDE-Werkzeugsortiment mit SW 6 - 22; XZN M8 - M12
- 3/8" VDE-Drehmomentschlüssel 5 - 25 Nm
- 1/2" VDE-Werkzeugsortiment mit SW 10 - 24; IN 5 - 8 mm
- VDE-Einmaulschlüssel SW 9 - 24
- VDE-Einringschlüssel SW 8 - 22
- VDE-Schraubendreher Schlitz; Kreuzschlitz; TX T8 - T30
- VDE-Kabelschere, VDE-Universalzange, VDE-Kraft-Kombinationszange, VDE-Kraft-Seitenschneider, VDE-Flachrundzange, gewinkelt, VDE-Flachzange, VDE-Kabelmesser
- Sicherheitsschloss
- Digitaler Spannungsprüfer 1.000 V
- Elektriker-Schutzhandschuhe
- Unterzieh-Handschuhe
- Gummi-Abdecktuch 250 x 350 mm
- ISO-Standmatte
- Absperband
- Warnschild "Blitz"
- Warnschild Hochvolt "Eingeschaltet", Warnschild Hochvolt "Ausgeschaltet"
- ...

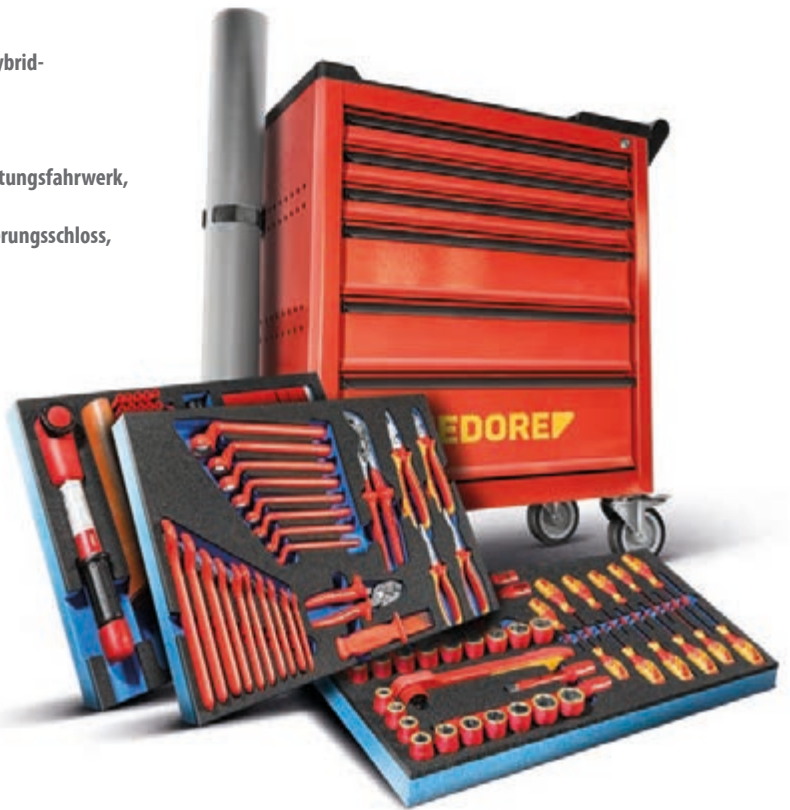

103tlg 3/8" 1/2" 1000V

Code	No.	Maße	Anzahl Schubladen	Tragkraft (mobil/statisch)	Tragkraft (pro Schublade)	Ausführung
3415740	KL-4600-200	H 985 x B 775 x T 475 mm	6	650 kg / 900 kg	40 kg	3/8" + 1/2"

KL-4600-10 Z

VDE-WERKZEUG HYBRID

inkl. Ergänzung



Universell passend für Hybrid- und Elektrofahrzeuge.

- Perfektes Werkzeugsortiment für Reparatur- und Wartungsarbeiten an Hybrid- und Elektrofahrzeugen
- Geeignet für Fahrzeuge aller Hersteller
- Alle Werkzeuge schutzisoliert nach EN 60900/EC 60900
- Mit **digitalem HV-Spannungsprüfer** und **Sicherheitsschloss**
- Inkl. Leerfach für VDE-Drehmomentschlüssel 4508-02 / -05

Inhalt:

- 3/8" VDE-Steckschlüsseinsatz No. VDE 30, SW 6 8 9 10 11 12 13 14 15 16 17 18 19 20 22 mm
- 3/8" VDE-Schraubendrehereinsatz No. VDE INX 30, SW 8 10 12 mm
- 3/8" VDE-Verlängerung No. VDE 3090 -3 -6, 75 150 mm
- 3/8" VDE-Umschaltknarre No. VDE 3093 U
- VDE-Schraubendreher Schlitz No. VDE 2170, 2,5 3,5 4 5,5 mm
- VDE-Schraubendreher Kreuzschlitz No. VDE 2160 PH 1 2 3
- VDE-Schraubendreher TX No. VDE 2163 TX T20 T25 T30
- VDE-Kabelschere No. VDE 8094, 200 mm
- VDE-Universalzange No. VDE 146 10, 10"
- VDE-Kraft-Kombinationszange No. VDE 8250-200 H, 200 mm 2K-Griff
- VDE-Kraft-Seitenschneider No. VDE 8314-180 H, 180 mm
- VDE-Flachrundzange No. VDE 8132 AB-200 JC, 200 mm gewinkelt 2K-Griff
- VDE-Flachzange No. VDE 8120-160 H, 160 mm 2K-Griff
- VDE-Kabelmesser No. VDE 4522, 180 mm
- Zählertülle No. V 914, Größe 1 2 3
- Digitaler Spannungsprüfer 1.000 V
- Elektriker-Schutzhandschuhe
- ...

**Komplett-Paket
zum Vorteilspreis**

HINWEIS:
Die Koffer sind auch einzeln erhältlich



53 + 10 = 63tlg

Code	No.	Bestehend aus
3418642	KL-4600-10 Z	KL-4600-100 K VDE-Ergänzungssatz und 1100-1094 VDE-Werkzeugsortiment HYBRID



DAS PROFESSIONELLE ALL-INCLUSIVE-PAKET!

KL-4998-400 WERKSTATTWAGEN PKW-Handwerkzeug



412tlg

Universell einsetzbar bei Instandsetzung- und Reparaturarbeiten an PKW und Transportern.

- Sehr umfangreiches und äußerst robustes Handwerkzeug-Sortiment
- Idealer, mobiler Arbeitsplatz
- Metrische Ausführung
- 8 vollbestückte Schubladen
- Eine leere große Schublade ganz unten
- Breite Schubladen mit Vollauszug
- Sicherheitsverriegelung je Schublade

HINWEIS:

Das gleiche Sortiment im extrabreiten
XL-Wagen finden Sie auf der Rückseite.



Code	No.	Anzahl Schubladen	Abmessungen Schublade	Traglast Schubladen	Abmessungen Wagen	Gesamttragkraft (statisch / mobil)
3421147	KL-4998-400	9 (unterste leer)	B 640 x T 400 mm	40 kg (unterste 60 kg)	H 812 x B 771 x T 478 mm	1.000 kg / 750 kg

R22071005

WERKZEUGSATZ IM WERKSTATTWAGEN GEDMaster 273-tlg.

GEDORE red



Korpus:

- Stahlblech, korrosionsbeständig und kratzfest pulverbeschichtet
- Arbeitsplattform mit Abdeckung aus ABS-Kunststoff mit 4 Kleinteilefächern
- Wendig und leicht zu steuern durch Fahr-Lenk-Griff
- Seitenwände mit Euro-Lochung 10 x 38 mm zur Befestigung von Zubehör

Schubladen:

- Zentralverriegelung mit Zylinderschloss
- Sicherheitsverriegelung je Schublade, Einhandbedienung
- 5 Schubladen mit Innenmaßen (B 563 x T 398 x 70 mm)
- 2 Schubladen mit Innenmaßen (B 563 x T 398 x 145 mm)
- Alle Schubladen mit Vollauszug und kugelgelagerten Führungsschienen
- Tragfähigkeit pro Schublade 40 kg

GEDORE Fahrwerk:

- Gesamttragkraft 400 kg
- 2 rollengelagerte GEDORE Hochleistungsräder (Bockrollen Ø 140 mm)
- 2 kugelgelagerte GEDORE Leichtlaufräder (Lenkrollen Ø 100 mm), eine davon mit Totalfeststeller
- GEDORE Trapez-Achskonstruktion bewirkt auch bei maximaler Belastung: Leichtlauf, Wendigkeit und Spurtreue

Sortiment:

- Umfangreiches Sortiment für Industrie, Handwerk, Automotive sowie den fortgeschrittenen Heimwerker
- Werkzeuge in metrischen Abmessungen
- Übersichtlich angeordnet in GEDORE red Schaumstoffmodulen
- Mit Check-Tool-System: Vollständigkeitsprüfung durch 2-farbige Schaumstoffeinlagen

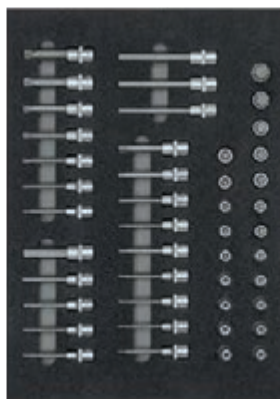
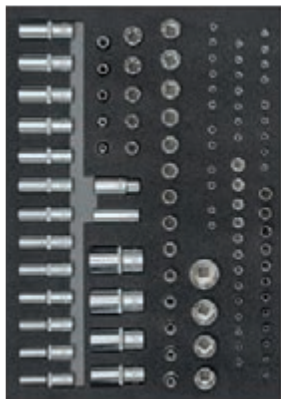

Code	No.	Breite / Höhe / Tiefe	Statische Tragkraft	Tragkraft pro Schublade	Gewicht
3301678	R22071005	790 mm / 999 mm / 470 mm	400 kg	40 kg	88,5 kg



KL-4443-30

DOPPEL-GELENK-RINGRATSCHEN-SCHLÜSSELSETZ

Universell passend für Schrauben mit E-Profil (Aussen Torx®).

- Zum Lösen und Festziehen von schwer zugänglichen Schrauben
- Robust gefertigt mit beidseitigen Gelenkköpfen
- Geringer Rückschwenkwinkel dank Feinverzahnung



NEU

4tlg

Code	No.	Ring-Profil	Schlüsselweiten	Ausführung	Schwenkwinkel	Aufbewahrung
3438147	KL-4443-30	Innen-TX	E6/8, E10/12, E14/18, E20/24	mit Gelenk	180°	Kunststoffhalter

KL-4007-500

SCHLÜSSELVERLÄNGERUNG, universell, 380 mm



- Zum einfachen Verlängern von Schraubenschlüsseln und Winkelschraubendrehern
- Zum Lösen von festsitzenden Schraubverbindungen an schwer zugänglichen Stellen.



Code	No.	Länge	Gewicht
3406504	KL-4007-500	380 mm	1,4 kg



R36601009

WINKELSCHRAUBENDREHER-SATZ

6kt 1.5-10mm 9tlg

GEDORE red



- Farbcodierung für schnelleres Auffinden der richtigen Schlüsselweite
- Runde Form
- Lange Ausführung mit Kugelkopf
- Matt verchromt
- Klappbarer Halter mit Gürteldip

Code	No.	Profil	Schlüsselweite	Ausführung	Gewicht
3301332	R36601009	6-kant	1,5 – 10 mm	Lang mit Kugelkopf	600 g

R36401009

WINKELSCHRAUBENDREHER-SATZ

TX T10-T50 9tlg

GEDORE red



- Farbcodierung für schnelleres Auffinden der richtigen Schlüsselweite
- Runde Form
- Lange Ausführung
- Matt verchromt
- Klappbarer Halter mit Gürteldip

Code	No.	Profil	Schlüsselweite	Ausführung	Gewicht
3301332	R36401009	TX	T10 – T50	Lang	600 g



KL-4911-102

DOSENHALTER

magnetisch

NEU

Universell einsetzbar.

- Zur einfachen Ablage von Spraydosen
- Einfache Befestigung an einer magnetischen Oberfläche



Code	No.	für Ø (max.)	Magnethebkraft	Gewicht
3457125	KL-4911-102	70 mm	3.000	290 g



KL-4911-103

MAGNETSCHALE

NEU

Universell einsetzbar.

- Zur sicheren Aufbewahrung von Schrauben und Kleinteilen
- Einfache Befestigung an einer magnetischen Oberfläche
- Senkrechte oder waagerechte Anbringung aufgrund der Formgebung möglich

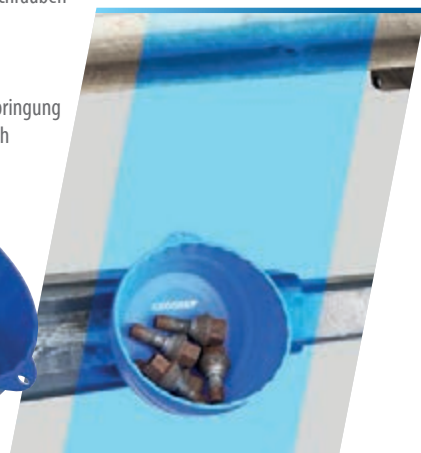

Code	No.	Aussen-Ø	Magnethebkraft	Gewicht
3457133	KL-4911-103	150 mm	2,5 kg	450 g

KL-4991-101

SILIKON-AUFBEWAHRUNGSMATTE

Universell einsetzbar.

- Zur sicheren Ablage von Werkzeug, Schrauben und Kleinteilen
- Flexible und rutschfeste Oberfläche
- Einfache Platzierung direkt am Fahrzeug
- Extrem sicherer Halt
- Übersichtliche Aufbewahrung
- Mit zwei herausnehmbaren Fächern
- Auch für empfindliche Oberflächen
- Leicht zu reinigen, wasser- und ölbeständig

NEU

3tlg

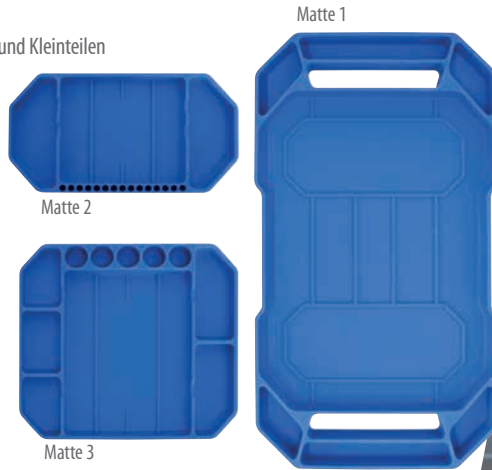

Code	No.	Matte 1 Größe (L / B / H)	Matte 2 Größe (L / B / H)	Matte 3 Größe (L / B / H)	Gewicht gesamt
3457192	KL-4991-101	530 x 295 x 31 mm	275 x 145 x 25 mm	262 x 232 x 25 mm	2,5 kg

KL-4911-11...

MAGNETISCHE MATTE



Universell einsetzbar an PKW, NKW und Transportern.

- Zur sicheren Ablage und Fixierung von Werkzeugen, Schrauben, etc.
- Extrem starker Magnet
- Einfache Befestigung an einer magnetischen Oberfläche
- Auch auf nicht magnetischen Oberflächen verwendbar
- Strukturierte, gepolsterte Kunststoffoberfläche
- Auch für empfindliche Oberflächen
- Leicht zu reinigen, wasser- und ölbeständig

NEU

Code	No.	Maße	Farbe	Gewicht
3457168	KL-4911-111	114 x 114 mm	schwarz	100 g
3457176	KL-4911-112	280 x 200 mm	schwarz	400 g
3457184	KL-4911-113	305 x 50 mm	schwarz	130 g

KL-4080-100

STECKSCHLÜSSEL EINSÄTZE, MAGNETISCH SW10 bis SW19



NEU



Universell einsetzbar bei Reparaturarbeiten im Werkstattalltag.

- Zum Einlegen in herkömmliche Steckschlüsseleinsätze
- Zum sicheren Halten von Schrauben und Muttern
- Mit hoher Haltkraft
- Für Steckschlüsseleinsätze mit Sechskant und Doppelsechskant
- Für Schlüsselweiten von 10 bis 19 mm

Code	No.	für Profil	Inhalt	Gewicht
3468941	KL-4080-100	6-kant / 12-kant	10	35 g

R19002676

BEFESTIGUNGSCLIP-SET mit Demontagehebel

GEDORE red



Universell passend für PKW, NKW und Transporter.

- Für Reparaturen an Türverkleidungen, Zierleisten, Kofferraumabdeckungen, Stoßfängern, etc.
- Mit großer Auswahl an gängigen Befestigungsclips und Spreiznieten
- Inkl. selbstklebenden Schaumstoffpads zur Geräuschdämpfung, Clips mit Kabelbindern und Demontagehebel



NEU

676tlg

Code	No.	Universell	Gewicht
3300220	R19002676	PKW, Transporter, NKW	960 g

KL-0194-190

KUNSTSTOFFKEILE-SATZ



Universell einsetzbar an PKW, NKW und Transportern.

- Zur schonenden Demontage von Zierleisten, Verkleidungen, Schaltern, Dichtungen, etc.
- Viele unterschiedliche Profile
- Robuster und faserverstärkter Nylon-Kunststoff
- In einer übersichtlichen Aufbewahrungstasche

NEU

27tlg

Code	No.	Länge	Aufbewahrung	Gewicht
3457087	KL-0194-190	180 mm	Rolltasche	1,2 kg

900 20

LAMPE LED LI-MH USB-LADEANSCHLUSS

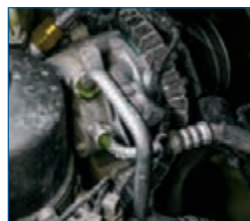
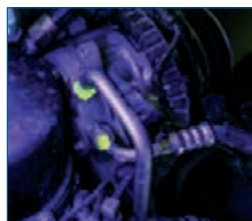

- Vielseitig einsetzbare LED/UV-Lampe in schlankem Design
- Stufenlos dimmbar, umschaltbar von LED Licht auf UV-Licht blau-violett
- Zum Auffinden von Undichtigkeiten z.B. an Klimaanlage, Wärmepumpen etc.
- Beidseitig ausklappbare Haken, starker Magnet am 45° verstellbarem Fuß
- Starker Minimagnet an der Spitze zum Einsammeln von Kleinteilen
- Lademöglichkeit über das mitgelieferte Netzteil oder über eine USB Schnittstelle

3tlg

Code	No.	Länge	Helligkeit	Lampenleistung	Akku
3108678	900 20	477 mm	620 Lumen	16 W	3.350 mAh

GEDORE red

R95300139

STIFTLAMPE

- Kompakte, schmale Größe
- Gegen das Eindringen von kleinen Staubpartikeln und Spritzwasser geschützt
- Gute Griffigkeit auch bei öligen und verschwitzten Händen
- Nutzung auch mit Handschuhen problemlos möglich
- Mobiler Begleiter für alle Anwendungen
- Praktischer Clip zum Anheften an Gürtel sowie Hemd- und Hosentasche



Code	No.	Länge	Ø	Leuchtdauer	Batterietyp	Batteriemenge
3301758	R95300139	139 mm	15 mm	4 h	AAA	2 Stück

GEDORE red

R95700089

MINI ARBEITSLAMPE

- Extrem helle Lampe in sehr kompaktem Format
- Vor allem in beengten Platzverhältnissen einsetzbar
- Magnet sorgt für unterschiedliche Haltemöglichkeiten in verschiedenen Arbeitsbereichen
- Ermöglicht freihändiges Arbeiten
- Mobiler Begleiter für alle Anwendungen
- Praktischer Clip zum Anheften an Gürtel sowie Hemd- und Hosentasche
- Passt in jede Hosentasche



Code	No.	Länge	Leuchtdauer	Akkukapazität	Ladezeit
3301759	R95700089	89 mm	3 h	600 mAh	2,5 h

GEDORE red

R95400145

STRAHLER

- Kompakter, tragbarer Strahler
- Ideal zum Arbeiten an Orten ohne Stromversorgung
- Gummierte Umrandung, daher stoßfest und spritzwassergeschützt
- Um 180° drehbarer Standfuß
- Standfuß eignet sich auch zum Aufhängen oder als Tragegriff
- Einfache Ausrichtung des Lichts
- Powerbankfunktion zum Laden von externen Geräten



Code	No.	Breite	Leuchtdauer	Akkukapazität	Ladedauer
3301761	R95400145	145 mm	6 h	4.400 mAh	4 h

GEDORE red

R95600320

INSPEKTIONSLAMPE

- Ideal als Arbeitslampe für den mobilen Einsatz in verschiedenen Bereichen
- 5 Schaltfunktionen für individuell anpassbare Helligkeit
- Kann sowohl als Inspektionslampe als auch als Taschenlampe eingesetzt werden
- Magnet und um 180° drehbarer Haken sorgen für unterschiedliche Haltemöglichkeiten
- Ermöglicht flexiblen und mobilen Einsatz, sowie freihändiges Arbeiten
- LED sowohl ein- als auch ausgeklappt nutzbar



Code	No.	Länge	Leuchtdauer	Akkukapazität	Ladezeit
3301760	R95600320	320 mm	12 h	2.500 mAh	4 h

R99800000

MULTIFUNKTIONSWERKZEUG**GEDORE** red

- Rostfreier Edelstahl
- Klängenarretierung
- Ergonomischer Griff, handschonende Kraftübertragung



Code	No.	Gewicht
3301757	R99800000	210 g

KLM-0101

EXPERIENCE T-SHIRT

- Stretch-Jersey (190 g/m²): 95% Baumwolle / 5% Elasthan
- Oeko-Tex® Standard 100
- Hergestellt unter fairen Arbeitsbedingungen
- Applikationen auf Brust und Arm



Code	No.	Größe
3418758	KLM-0101-S	S
3419355	KLM-0101-M	M
3419363	KLM-0101-L	L
3419371	KLM-0101-XL	XL
3419398	KLM-0101-XXL	XXL

KLM-0202

MKP LONGSLEEVE

- 100% Bio-Baumwolle (220 g/m²)
- Hergestellt unter fairen Arbeitsbedingungen
- Applikationen auf Brust, Rücken und Arm



Code	No.	Größe
3419401	KLM-0202-S	S
3419428	KLM-0202-M	M
3419436	KLM-0202-L	L
3419444	KLM-0202-XL	XL
3419452	KLM-0202-XXL	XXL

KLM-0402

MPK SOFTSHELL-WESTE

- Atmungsaktiv mit dauerhaft wasserabweisender Beschichtung
- Winddichtes 3-Lagen-Membrangewebe
- Reißverschluss-Taschen, verstellbarer Gummizug im Saum
- Hergestellt unter fairen Arbeitsbedingungen
- Applikationen auf Vorderseite



Code	No.	Größe
3419517	KLM-0402-S	S
3419533	KLM-0402-M	M
3419541	KLM-0402-L	L
3419576	KLM-0402-XL	XL
3419584	KLM-0402-XXL	XXL

2005 XL-S-466

WERKZEUGWAGEN

mit PKW Sortiment

- Vollausgestatteter Werkzeugwagen für schnelle, organisierte sowie effiziente Reparatur- und Instandsetzungsarbeiten im Werkstattalltag
- Werkzeuge in metrischen Abmessungen
- Mit GEDORE Check-Tool-System: Vollständigkeitsprüfung durch 2-farbige Schaumstoffeinlagen
- Resistent gegen Öle und Fette
- Im Werkzeugwagen No. 2005 XL mit 8 Schubladen
- Gesamttragkraft 1000 kg statisch, 750 kg dynamisch
- 8 extra breite Schubladen (B 792 x T 400 mm)
- Tragfähigkeit pro Schublade 60 kg, untere Schwerlastschublade 70 kg
- Fahrwerk: GEDORE Trapez-Achskonstruktion bewirkt auch bei maximaler Belastung: Leichtlauf, Wendigkeit und Spurtreue



466tlg

Code	No.	Anzahl Schubladen	Traglast Schubladen	Abmessung Schublade	Gesamttragkraft (statisch/mobil)	Gewicht
3458946	2005 XL-S-466	8	40 kg (unterste 60 kg)	B 792 x T 400 mm	1.000 kg / 750 kg	165 kg

Made in Germany



NEU

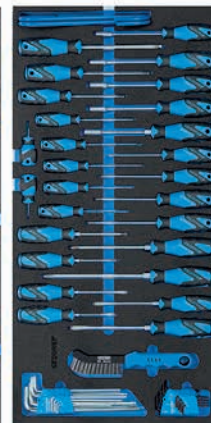

Ihr Fachhändler/Stempel:

GEDORE

KLANN EXPERIENCE

SOLUTIONS NEWS + PROMOTION
gültig vom 01.01. – 31.08.2024
Nur solange der Vorrat reicht.

Lieferung ohne Deko.
Technische Änderungen vorbehalten.
Alle Angaben vorbehaltlich Satz- und Druckfehler.

GEDORE Automotive GmbH
Breslauer Straße 41 | 78166 Donaueschingen | GERMANY
Tel. +49 771 83223-0 | info.gam@gedore.com

gedore-automotive.com